

General Catalogue

~ Bath  
rooms

VIA VENETO / SPA / SPOT / ROMEO&GIULIETTA  
GRAFFITI / TEMPO FAIR 2.0 / GOCCIE / VENUS / RACCONTI

**lavalle**  
A R R E D O B A G N O

General Catalogue

~ Bath  
rooms

VIA VENETO / SPA / SPOT / ROMEO&GIULIETTA  
GRAFFITI / TEMPO FAIR 2.0 / GOCCIE / VENUS / RACCONTI

IMMAGINATE NUOVE  
FORME OLTRE  
I LUOGHI COMUNI,  
SPERIMENTATE  
NUOVE SENSAZIONI  
E NUOVI MATERIALI.

LAVABI, CONTENITORI,  
ACCESSORI E GRANDE  
COMPONIBILITÀ,  
PER ARREDARE IN  
MODO PERSONALE  
E DISTINTIVO IL TUO  
BAGNO, CON LA  
MASSIMA SICUREZZA  
DI DURATA E  
QUALITÀ GARANTITA  
DALL'ESPERIENZA  
LAVALLE.

IMAGINE NEW  
SHAPES NEVER  
SEEN BEFORE,  
EXPERIENCE NEW  
EMOTIONS AND  
NEW MATERIALS.

BASINS, BOXES,  
ACCESSORIES AND  
MODULAR SOLUTIONS  
TO FURNISH  
YOUR BATHROOM  
YOUR OWN WAY,  
WITH THE SAFETY,  
DURABILITY AND  
QUALITY  
GUARANTEED BY  
LAVALLE'S  
EXPERIENCE.

STELLEN SIE SICH NEUE  
FORMEN ANSTELLE DES  
VERTRAUTEN VOR UND  
ERLEBEN SIE NEUE  
EINDRÜCKE UND NEUE  
MATERIALIEN.

WASCHBECKEN, BEHÄLTER,  
ZUBEHÖR UND VIELE  
KOMBINATIONSMÖGLI-  
CHKEITEN SO GESTALTEN  
SIE IHR BADEZIMMER  
PERSÖNLICH UND  
INDIVIDUELL, VERBUNDEN  
MIT DER MAXIMALEN  
SICHERHEIT IN HINSICHT  
AUF HALTBARKEIT UND  
QUALITÄT DURCH DIE  
LANGJÄHRIGE ERFAHRUNG  
VON LAVALLE.

IMAGINEZ DES  
NOUVELLES FORMES  
AU DELÀ DES  
LIEUX COMMUNS,  
EXPÉRIMENTEZ DES  
NOUVELLES SENSATIONS  
ET DES NOUVEAUX  
MATÉRIAUX.

LAVABOS, MEUBLES,  
ACCESSOIRES ET GRAND  
CHOIX DE COMPOSITION,  
POUR MEUBLER DE FAÇON  
PERSONNELLE VOTRE  
SALLE DE BAIN, AVEC LE  
MAXIMUM DE SÉCURITÉ,  
DE DURÉE ET AVEC LA  
GARANTIE DE LA QUALITÉ  
ET DE L'EXPÉRIENCE  
LAVALLE.

ПРЕДСТАВЬТЕ СЕБЕ НОВЫЕ  
ФОРМЫ, ВЫХОДЯЩИЕ ЗА  
РАМКИ ОБЫДЕННОГО,  
ПОПРОБУЙТЕ НОВЫЕ  
ОЩУЩЕНИЯ И НОВЫЕ  
МАТЕРИАЛЫ.

РАКОВИНЫ, КОНТЕЙНЕРЫ,  
АКСЕССУАРЫ И  
ИСКЛЮЧИТЕЛЬНАЯ  
МОДУЛЬНОСТЬ,  
ЧТОБЫ ОРИГИНАЛЬНО  
ОБСТАВИТЬ ВАШУ ВАННУЮ  
С МАКСИМАЛЬНОЙ  
ГАРАНТИЕЙ  
ДОЛГОВЕЧНОСТИ И  
КАЧЕСТВА БЛАГОДАРЯ  
ОПЫТУ LAVALLE.



# General Catalogue

---

'01 VIA VENETO	08
'02 SPA	54

---

'03 SPOT	84
'04 ROMEO&GIULIETTA	98
'05 GRAFFITI	106

---

'06 TEMPO FAIR 2.0	122
'07 GOCCIE	128
'08 VENUS	146

---

'09 RACCONTI	156
--------------	-----



# General Catalogue

UNA LINEA DEDICATA  
AL GUSTO E ALLA  
RAFFINATEZZA DEL  
DESIGN ITALIANO:

RICERCA E SVILUPPO  
SONO IL RISULTATO  
ACCURATO ESPRESSO  
NEI MODELLI  
VIA VENETO E SPA.

A LINE DEDICATED  
TO STYLE AND  
REFINED ITALIAN  
DESIGN:

RESEARCH  
AND INNOVATION  
ARE REFLECTED  
IN THE MODELS  
CREATED FOR  
VIA VENETO AND  
SPA.

EINE SERIE  
IM ZEICHEN DER  
KULTUR UND RAFINESSE  
DES ITALIENISCHEN  
DESIGNS:

DAS ERGEBNIS DER  
FORSCHUNG UND  
ENTWICKLUNG  
SPIEGELT SICH  
IN DEN MODELLEN  
VIA VENETO UND SPA  
WIDER.

UNE LIGNE DÉDIÉE AU  
GOÛT ET À L'ÉLÉGANCE  
DU DESIGN ITALIEN:

RECHERCHE ET  
DÉVELOPPEMENT  
SONT LE RÉSULTAT  
PARTICULIÈREMENT  
SOIGNÉ QUI S'EXPRIME  
DANS LES MODÈLES VIA  
VENETO ET SPA.

ЛИНИЯ, ВЫРАЖАЮЩАЯ  
ВКУС И ИЗЯЩЕСТВО  
ИТАЛЬЯНСКОГО  
ДИЗАЙНА:

РЕЗУЛЬТАТЫ  
ИССЛЕДОВАНИЙ И  
ИННОВАЦИЙ  
ВОПЛОЩЕНЫ  
В МОДЕЛЯХ  
VIA VENETO И SPA.

---

01 VIA VENETO

08

02 SPA

54

VIA VENETO È L'ESPRESSIONE ROMANTICA DI UN RICORDO FELLINIANO TRADOTTO IN CHIAVE MODERNA.

VIA VENETO IS THE EXPRESSION OF A ROMANTIC MEMORY INSPIRED BY FELLINI IN ITS MODERN INTERPRETATION.

VIA VENETO IST DER ROMANTISCHE AUSDRUCK DER ERINNERUNG AN FELLINI, ANGEPASST AN DIE MODERNE.

VIA VENETO EST L'EXPRESSION ROMANTIQUE D'UN SOUVENIR FELLINIEN TRADUIT EN CLÉ MODERNE.

VIA VENETO — ЭТО РОМАНТИЧЕСКОЕ ВОПЛОЩЕНИЕ ВОСПОМИНАНИЙ В ДУХЕ ФЕЛЛИНИ, ИНТЕРПРЕТИРОВАННЫХ В СОВРЕМЕННОМ КЛЮЧЕ.

# 01 VIA VENETO

Design: Arch. Cristian Guizzo

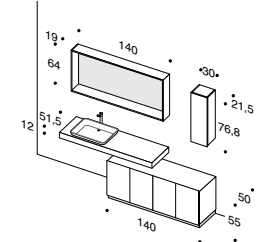
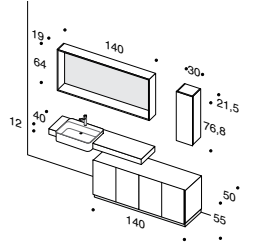
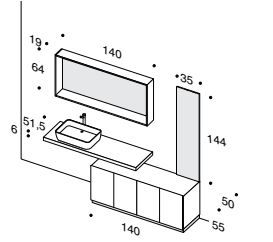
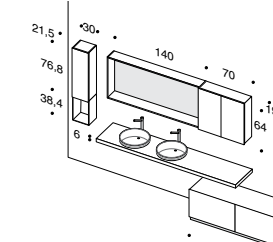
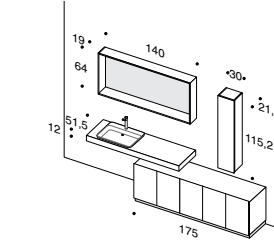
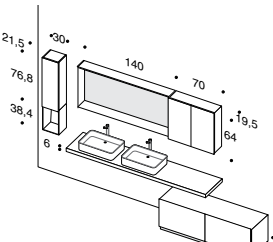
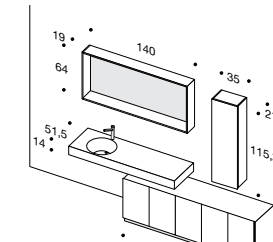
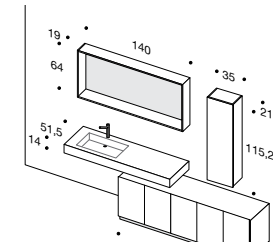
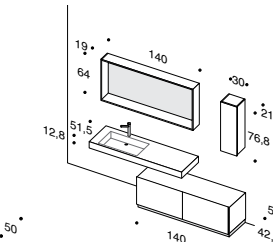
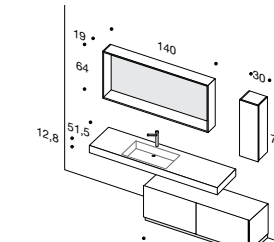
<p><b>01.01 VIA VENETO</b> IL CALORE DEL BRONZO _Pag. 10</p> 	<p><b>01.02 VIA VENETO</b> SINERGIE DEI MATERIALI _Pag. 14</p> 	<p><b>01.03 VIA VENETO</b> COLORE E MATERIA _Pag. 18</p> 	<p><b>01.04 VIA VENETO</b> RAFFINATE COMBINAZIONI _Pag. 20</p> 	<p><b>01.05 VIA VENETO</b> ESSENZIALITÀ ASCETICA _Pag. 24</p> 
<p><b>01.06 VIA VENETO</b> RIGOROSA PULIZIA FORMALE _Pag. 28</p> 	<p><b>01.07 VIA VENETO</b> CANVAS, DETTAGLI PRESTIGIOSI _Pag. 32</p> 	<p><b>01.08 VIA VENETO</b> L'ELEGANZA DELLE TINTE _Pag. 38</p> 	<p><b>01.09 VIA VENETO</b> IL TEMPIO RITROVATO _Pag. 44</p> 	<p><b>01.10 VIA VENETO</b> SEMPLICEMENTE AFFASCINANTE _Pag. 50</p> 



## 01.01 VIA VENETO IL CALORE DEL BRONZO

L'abbinamento di più prodotti diversi tra di loro nella loro materia e colorazione.

Combining products made of different materials and colours.

Die Zusammenstellung mehrerer, sich in Material und Farbe unterscheidender Produkte.

La combinaison de plusieurs produits différents entre eux dans la matière et la coloration.

Сочетание нескольких предметов, отличающихся друг от друга материалом и цветом.

**SPAZI CONTENUTI CON DINAMISMI INTERESSANTI.** VOLUMI CHE OFFRONO LA DISPONIBILITÀ DI INSERIRE I PROPRI OGGETTI.

**SMALL SPACES WITH INTERESTING DYNAMICS.** UNITS THAT OFFER ADEQUATE SPACE TO STORE YOUR PERSONAL ITEMS.

**KOMPAKTE ABMESSUNGEN MIT INTERESSANTER DYNAMIK.** RAUM ZUM UNTERBRINGEN PERSÖNLICHER GEGENSTÄNDE.

**ESPACES CONTENUS AVEC DES DYNAMISMES INTÉRESSANTS.** VOLUMES QUI OFFRENT LA POSSIBILITÉ DE PLACER VOS PROPRES OBJETS.

**ПРОСТРАНСТВА С ИНТЕРЕСНОЙ ДИНАМИКОЙ.** ОБЪЕМЫ, ПРЕДЛАГАЮЩИЕ МЕСТО ДЛЯ ХРАНЕНИЯ ЛИЧНЫХ ВЕЩЕЙ.







La materia che puoi toccare con la vista, questa superficie di **resine conglomerate** che affascinano il mondo bagno.

Materials that you can feel with a glance, **resin conglomerate** surfaces that fascinate the bathroom world.

Berühren Sie dieses Material, welches die Welt des Bades verzaubert, diese Oberfläche aus **harz-konglomerat**.

La matière que vous pouvez caresser avec la vue, une surface de **résines conglomerées** qui fascine le monde de la salle de bain.

Материал, к которому можно прикоснуться взглядом. Эта поверхность из **конгломератных композитов** придает ванной комнате особое очарование.

La **Resina cementizia** è un prodotto ecologico ed anallergico. Resistente alle infiltrazioni d'acqua.

**Resin cement** is an ecological and hypo-allergenic product. Infiltration resistant.

Das **Zementsharz** ist ein umweltfreundliches und anti-allergenes Produkt, welches gegen das Eindringen von Wasser resistent ist.

La **Résine à base de ciment** est un produit écologique et hypoallergénique qui résiste aux infiltrations d'eau.

**Цементный композит** — это экологически чистый и гипоаллергенный материал. Устойчив к просачиванию воды.







## 01.02 VIA VENETO SINERGIE DEI MATERIALI

Materia espressa nell'altissima ricerca del design con impiallacci di **cortecce essiccate**.

Material characterised by its sophisticated design with inserts of **bark veneer**.

Das Material entspricht dem neuesten Stand des Designs und verfügt über eine Furnierschicht aus **getrockneter Rinde**.

Matière expression de la recherche la plus performante dans le design avec le placage d'**écorces séchées**.

Покрытие **из сушеной коры** является результатом исследований высокого дизайна.

VIA VENETO

Bathroom collection

14 15

La superficie irregolare del legno dona a questa composizione l'essenza del design: una fusione di materia viva e materia lavorata.

The irregular wood surface is the essence of this exclusive design: a combination of live and processed materials.

Die unregelmäßige Oberfläche des Holzes verleiht dieser Zusammensetzung das besondere Design: eine Verschmelzung von lebendigem und bearbeitetem Material.

La surface irrégulière du bois donne à cette composition l'essence du design: une fusion de matière vivante et de matière travaillée.

Неровная поверхность дерева лежит в основе дизайнерского замысла этой композиции: сочетание живого и обработанного материалов.





La comodità di un **lavabo semi-incasso** che fuori esca leggermente dal piano, permette l'equilibrio dei movimenti.

The convenient **semi-recessed basin** that slightly overhangs the countertop, provides balance to the solution.

Der Komfort eines **halb-eingelassenen Waschbeckens**, welches leicht aus der Fläche herausragt, ermöglicht ausgewogene Bewegungen.

La commodité d'un **lavabo semi-encastré** qui dépasse légèrement du plan, permet l'équilibre des mouvements.

Удобство **полувстроенной раковины**, которая слегка выступает за пределы столешницы, обеспечивает гармоничность движений.



**01.03 VIA VENETO**  
COLORE  
E MATERIA



Superfici che rimangono ma  
con spessori diversi: qui il piano  
appoggio da 6cm.

Great surfaces with different  
widths: here the 6 cm countertop.

Gleiche Oberflächen mit  
unterschiedlicher Dicke:  
hier eine Fläche von 6cm.

Surface en plusieurs épaisseurs:  
ici le plan de 6 cm.

Поверхности остаются такими же,  
но меняется их толщина: на фото  
столешница толщиной 6 см.







### 01.04 VIA VENETO RAFFINATE COMBINAZIONI

Per lui e per lei. L'ottima componibilità di una soluzione di doppio lavabo incasso soprapiano.

Him & Her. A great combination available with two countertop or recessed basins.

Für Sie und Ihn. Die optimale Kombinationsmöglichkeit für eine Lösung mit doppeltem, über der Unterlage eingelassenen Waschbecken.

Pour elle et pour lui. L'excellente modularité d'une solution avec double lavabo encastré sur le plan.

Для него и для нее. Модульное решение с двумя встроенными раковинами на столешнице.



Il **vano a giorno** è un elemento minimale che promuove l'essenzialità delle linee d'arredo nel bagno.

The **open-fronted element** is a minimalist feature that highlights the essential lines of bathroom design.

Das **Washbecken** ist ein minimales Element, welches die Wesentlichkeit der Linien der Badeinrichtung unterstreicht.

Le **meuble ouvert** est un élément minimaliste qui exalte les lignes essentielles des meubles de salle de bain.

**Открытая часть** — это минималистский элемент, подчеркивающий простоту линий обстановки ванной комнаты.

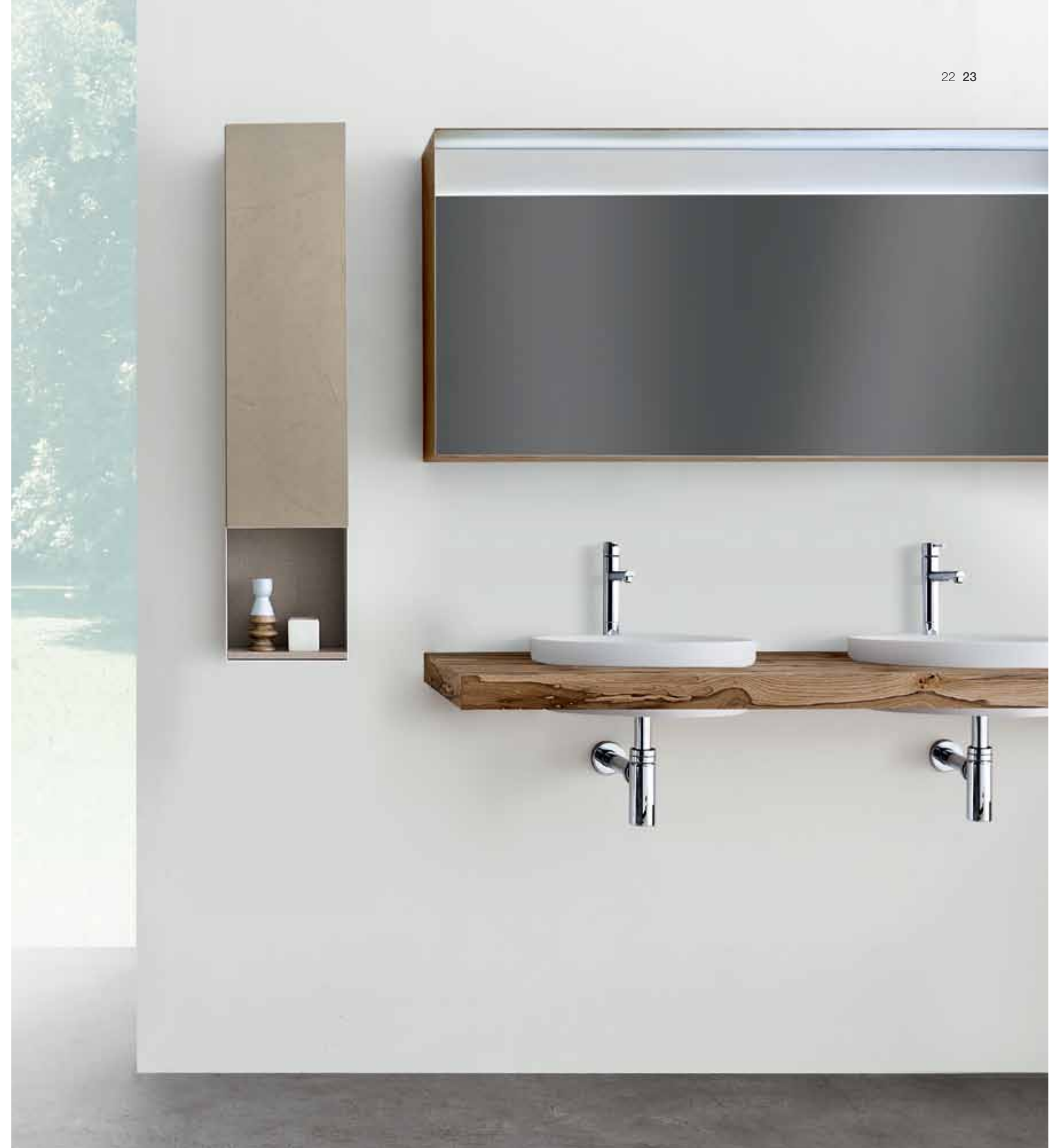

## 01.05 VIA VENETO ESSENZIALITÀ ASCETICA

**VIA VENETO** è un prodotto che gode di diverse colorazioni di facciata: queste vanno sempre a combinarsi con tutto ciò che è attorno.

The fronts of **VIA VENETO** products are available in different colours, which always match the elements around them.

**VIA VENETO** ist ein Produkt, welches verschiedene Frontfarben bietet: diese werden immer mit der Umgebung abgestimmt.

**VIA VENETO** est un produit qui offre des façades en différents coloris: celles-ci sont toujours être adaptées à l'environnement.

**VIA VENETO** характеризуется различными цветами передних панелей: они всегда сочетаются с окружающей обстановкой.







La superficie delle ante ha un effetto **manopescà** molto morbido al tatto e semi-opaco. Il **Canvas** rigorosamente come finitura della struttura.

The unit doors surface has a soft **peach skin effect** and a semi-matt finish. The **Canvas** look has been chosen for the main structure of the unit.

Die Oberfläche der Tür hat einen **sehr weich scheinenden** und halbmatten Effekt. Die Struktur von **Canvas** hat eine strenge Endverarbeitung.

La surface des façades a un effet **"peau de pêche"** très doux au toucher et l'aspect est semi-mat. Le **Canvas** rigoureusement en finition structure.

Поверхность дверок имеет очень мягкую на ощупь полуматовую **«персиковую» текстуру**. **Полотно** выполняет роль отделки структуры.





**01.06 VIA VENETO**  
**RIGOROSA**  
**PULIZIA FORMALE**

I piani consolle da 6 cm disponibili in **Resine cementizie ecologiche**.

The 6 cm countertops are available in **Ecological resin cements**.

Die Regalböden mit einer Dicke von 6cm sind aus **umweltfreundlichem Zementharz** erhältlich.

Les plans des consoles de 6cm d'épaisseur sont disponibles en **Béton de synthèse écologique**.

Консоли толщиной 6 см из **экологически чистых цементных композитов**.





Lavalle Arredobagno dispone a listino degli ultimi lavabi di tendenza.

Lavalle Arredobagno offers the latest trends in basin design.

Lavalle Badeinrichtung bietet immer die modernsten Waschbecken.

Les dernières tendances de lavabos sont disponibles dans le tarif Lavalle Arredobagno.

В прайс-листе Lavalle Arredobagno предложены новейшие модели раковин.





**01.07 VIA VENETO**  
**CANVAS,**  
**DETTAGLI PRESTIGIOSI**

Le soluzioni continuano cambiando le materie.  
Qui protagonista il piano in **Gres porcellanato**.

New solutions with new materials.  
Here the **Gres porcelain** countertop.

Die Materialien der Lösungen ändern sich ständig.  
Der Boden besteht aus **Feinsteinzeug**.

Les solutions continuent en changeant la matière.  
Ici le protagoniste est le **Grès porcelainé**.

Решения с другими материалами.  
Здесь в центре внимания столешница из **Керамогранита**.



Piani duttili e che si prestano a soluzioni incredibili: qui **lavabo filo-top** dai contrasti di materia e finitura.

Versatile countertops that offer incredible solutions: here the **filo-top basin** with contrasting materials and finishes.

Anpassungsfähige Flächen, die für unglaubliche Lösungen geeignet sind: das **waschbecken filo-top** bietet Kontraste des Materials und der Endverarbeitung.

Plans ductiles qui se prêtent pour des solutions étonnantes: ici **lavabo affleurant** contraste de matériau et finition.

Пластичные поверхности позволяют реализовывать невероятные решения: на фото **раковина вровень с поверхностью** создает контраст материалов и отделки.







Finiture che non danno per scontato nulla:  
qualità artigianale per un prodotto made in Italy  
all'avanguardia: qui il **piatto doccia** 80x100cm.

State of the art finishes: craftsmanship quality for  
an innovative product made in Italy, here the 80x100  
**shower tray**.

Endverarbeitungen, für die nichts selbstverständlich  
ist: handwerkliche Qualität für ein modernes Produkt  
"Made in Italy": hier der **duschsteller** 80x100cm.

Finitions qui ne donnent rien pour acquis: l'artisanat  
de qualité pour un produit à l'avant-garde fabriqué en  
Italie: ici le **receveur de douche** 80x100.

Отделка продумана до мелочей: ремесленное  
качество передовой итальянской продукции: на  
фото **душевой поддон** 80x100 см.





**01.08 VIA VENETO**  
L'ELEGANZA  
DELLE TINTE

Il programma **Gres porcellanato** è disponibile nelle diverse finiture e colorazioni.

The **Gres porcelain** range is available in different colours and finishes.

Das **Feinsteinzeug**-Programm ist mit verschiedenen Endverarbeitungen und Farben erhältlich.

Le programme de **Grès porcelainé** est disponible en différentes finitions et coloris.

Серия из **Керамогранита** предложена с различными отделками и в разных цветовых решениях.



**Vasca integrata** profondità 14cm.

**Integrated basin** depth 14cm.

**Vasque intégrée** profondeur 14cm.

**Integrierte Waschbecken** tief 14cm.

**Интегрированный бассейн**  
глубина 14 см.







La lavorazione del ferro lavorato nelle diverse forme, proietta la superficie in un giuoco di disegno di alto contenuto espressivo.

Wrought iron crafted in a variety of different shapes, highlights the surface and the superb design.

Die Verarbeitung des bearbeiteten Eisens in den verschiedenen Formen, projiziert die Oberfläche in ein Zeichenspiel mit hohem expressiven Inhalt.

Le fer travaillé en différentes formes donne à la surface une conception de design très expressif.

Отделка металлических элементов различных форм создает на поверхности выразительный рисунок.

**01.09 VIA VENETO  
IL TEMPIO  
RITROVATO**

Piani con vasca integrata anche per prodotti conglomerati con assenza di porosità.

Countertops with integrated basin are also available in non-porous materials.

Flächen mit integriertem Becken, auch für konglomerierte Produkte ohne Porösität.

Plans avec vasque intégrée, aussi pour les produits congloméré avec absence de porosité.

Столешницы с интегрированной раковиной также из непористых конгломератов.







**Tecnoril** è un prodotto battericida molto duttile e funzionale nel suo utilizzo arredobagno.

**Tecnoril** is a versatile and practical anti-bacterial product ideal for bathroom design solutions.

**Tecnoril** ist ein bakterizides, sehr anpassungsfähiges und funktionales Produkt beim Einsatz in der Badezimmereinrichtung.

**Tecnoril** est un produit bactéricide très flexible et fonctionnel dans son utilisation pour les meubles de salle de bain.

**Tecnoril** — это бактерицидный материал, отличающийся высокой пластичностью и функциональностью при использовании для ванной комнаты.



Non solo piano per lavabo con vasca integrata ma anche in abbinata con i nuovissimi piatti doccia.

The countertop with integrated basin can also be combined with the latest shower trays.

Nicht nur Flächen für Waschbecken mit integriertem Becken, sondern auch in Kombination mit neuesten Duschtellern.

Non seulement plan pour lavabo avec vasque intégrée mais aussi combiné avec les tous nouveaux receveurs de douche.

Не только для столешницы со встроенной раковиной, но и для новых душевых поддонов.



**01.10 VIA VENETO  
SEMPLICEMENTE  
AFFASCINANTE**

Tra le superfici più ricercate la **pietra composita** con vasca integrata.

The engineered **stone countertop** with integrated basin is one the most popular surfaces.

Zu den beliebtesten Flächen gehört **kompositstein** mit integriertem Becken.

Dans les surfaces les plus recherchées, la **Pierre recomposée** avec vasque intégrée.

Одной из самых изысканных поверхностей является **композитный камень** со встроенной раковиной.





VIA VENETO

Bathroom collection

52 53

La perfezione con nuove tecniche che vogliono una vasca con superfici lisce e piani irregolari al tatto.

Perfection achieved with new techniques that provide a smooth-surfaced basin and countertops with an irregular feel.

Die Perfektion mit neuen Techniken, die ein Becken mit glatten und Oberflächen mit unregelmäßigen Flächen kombinieren.

La perfection avec les nouvelles technologies qui veulent une vasque avec la surface lisse et les plans irréguliers au toucher.

Совершенство с применением новых техник, предусматривающих раковину с гладкими поверхностями и неровными наощупь столешницами.



SPA È OGGETTO DI UNO SVILUPPO DI GEOMETRIE CHE SI ACCOSTANO TRA DI LORO E DANNO SPAZIO AD UN DESIGN LINEARE IMPIEGANDO MATERIALI COME IL FENIX.

SPA IS THE RESULT OF COMBINED GEOMETRIC SHAPES THAT COME TOGETHER TO FORM A LINEAR DESIGN USING MATERIALS SUCH AS FENIX.

SPA IST GEGENSTAND DER ENTWICKLUNG VON GEOMETRIEN DIE SICH ANEINANDER ANNÄHERN UND EINEM LINEAREN DESIGN RAUM GEBEN. HIERFÜR WERDEN MATERIALIEN WIE FENIX EINGESETZT.

SPA EST L'OBJET D'UN DÉVELOPPEMENT DE GÉOMÉTRIES INTERCALÉES QUI ONT POUR RÉSULTAT UN DESIGN AUX LIGNES PURES EN EMPLOYANT UN MATRIUAUX TEL QUE LE FENIX.

SPA — ЭТО РЕЗУЛЬТАТ ПРОСТРАНСТВЕННОГО РАСПОЛОЖЕНИЯ ГЕОМЕТРИЧЕСКИХ ФОРМ, КОТОРЫЕ СОЧЕТАЮТСЯ ДРУГ С ДРУГОМ И СОСТАВЛЯЮТ КОМПОЗИЦИЮ ПРЯМОЛИНЕЙНОГО ДИЗАЙНА С ИСПОЛЬЗОВАНИЕМ ТАКИХ МАТЕРИАЛОВ, КАК FENIX.

# 02 SPA



**02.01 SPA**  
ESTETICA  
E UTILITÀ  
\_Pag. 56

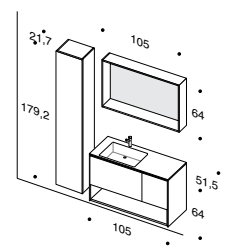

**02.02 SPA**  
SIMBOLICO  
E SPIRITUALE  
\_Pag. 60

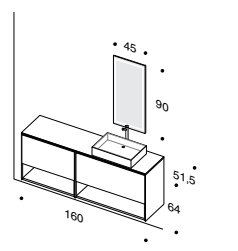

**02.03 SPA**  
ESSENZIALE,  
ACCATTIVANTE  
\_Pag. 64

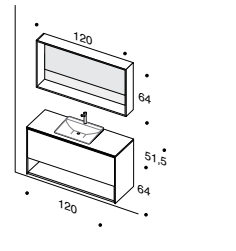

**02.04 SPA**  
AMBIENTI  
QUOTIDIANI  
\_Pag. 67

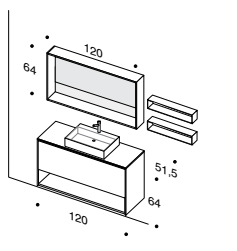

**02.05 SPA**  
FRESCHEZZA  
E BRIO  
\_Pag. 70

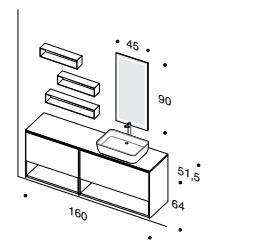

**02.06 SPA**  
ESTETICA ESSENZIALE  
E ATTUALE  
\_Pag. 72

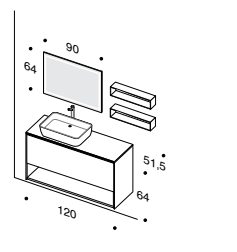

**02.07 SPA**  
DETTAGLI  
DI STILE  
\_Pag. 74

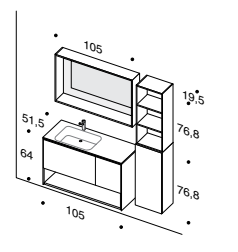

**02.08 SPA**  
ARMONIA  
DEI TONI  
\_Pag. 78

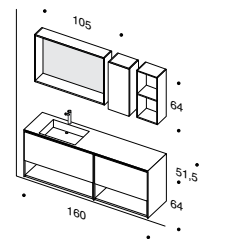

**02.09 SPA**  
IL RIGORE  
DEL MONOTINTA  
\_Pag. 80

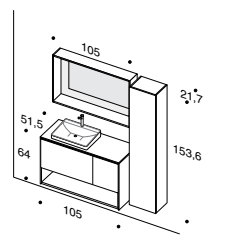





**02.01 SPA**  
**ESTETICA**  
**E UTILITÀ**

Caratteristica principale è il sempre presente vano a giorno.

The open-fronted element is the line's main characteristic.

Das Hauptmerkmal ist das immer vorhandene Waschbecken.

La note principale est l'élément ouvert toujours présent.

Основной характеристикой является наличие открытой полки.

SPA

Bathroom collection

È concepito come un monoblocco compatto che trae sviluppo in molte soluzioni con pochi elementi.

Conceived as a single compact volume offered in a range of different combinations involving only few elements.

Es wurde als kompakter Monoblock konzipiert und bietet viele Lösungen mit wenigen Elementen.

Il est conçu comme un bloc compact qui se développe en nombreuses solutions avec peu d'éléments.

Модель задумана как компактный моноблок, который позволяет реализовывать различные решения с использованием всего нескольких элементов.



56 57



Gli spessori sono un'altra componente caratterizzante per far sì che l'idea del modello **SPA** abbia avuto il proprio sviluppo.

Width is another characteristic feature that contributes to defining **SPA** models.

Die Dicken sind eine weitere Komponenten, die jedem Modell der Reihe **SPA** seine eigene Entfaltung verleihen.

Les épaisseurs sont un autre composant qui caractérise le modèle **SPA**, ceci pour comprendre l'idée de son propre développement.

Толщина — это еще одна конструктивная характеристика модели **SPA**.





## 02.02 SPA SIMBOLICO E SPIRITUALE

Principalmente **SPA** è ideato per lo sviluppo di basi.  
Qui accostate tra di loro.

**SPA** has been created mainly for base units.  
Here shown side by side.

**SPA** wurde hauptsächlich für die Entwicklung von  
Grundelementen konzipiert. Hier nebeneinandergestellt.

**SPA** a été pensé surtout pour le développement  
des bases. Ici placées l'une près de l'autre.

Коллекция **SPA** состоит, в основном, из базовых  
модулей. Здесь они соединены друг с другом.

L'ELEGANZA DELLA **SPALLA CHE FUORIESCE A 45°**.

THE ELEGANT **45° RECESSED LIP TO OPEN DRAWS**.

DIE ELEGANZ DER RÜCKSEITE, DIE UM **45° HERAUSSTEHT**.

L'ÉLÉGANCE DU **FLANC QUI SORT À 45°**.

ЭЛЕГАНТНОСТЬ БОКОВОЙ СТЕНКИ С ВЫСТУПАЮЩЕЙ ЧАСТЬЮ,  
**СКОШЕННОЙ ПОД УГЛОМ 45°**.



**Fenix** è un prodotto di alta tecnologia: non riscontra alcun problema nel suo utilizzo.

**Fenix** is a smart high-tech product: a practical and problem-free solution.

**Fenix** ist ein technologisch hochentwickeltes Produkt: die Nutzung ist völlig unproblematisch.

**Fenix** est un produit hautement technologique: il ne présente aucun problème dans son utilisation.

**Fenix** — это высокотехнологичный материал, не создающий никаких проблем при использовании.





**02.03 SPA**  
ESSENZIALE,  
ACCATTIVANTE



Le soluzioni dei lavabi possono essere variabili di colore e di forma.

Basin solutions are available in different colours and shapes.

Die Waschbeckenlösungen sind sowohl in der Farbe als auch in der Form variabel.

Les solutions des lavabos peuvent variées par coloris et formes.

Раковины могут быть различных цветов и форм.



Qui il lavabo integrato al piano stesso in **Geacril** color grigio grafite.

Here the **Geacril** integrated basin is shown in graphite grey.

Hier ein in der Fläche integriertes Waschbecken aus **Geacril** in der farbe graffitgrau.

Ici le lavabo en **Geacril** colori Gris Graphite (grigio grafite) intégré dans le plan même.

На этой фотографии раковина совмещена со столешницей из **Geacril** темно-серого цвета.



SPA

Bathroom collection

66 67

## 02.04 SPA AMBIENTI QUOTIDIANI

L'apertura del cassettono è realizzata grazie ad una presa dell'anta a 45°.

The drawer opens thanks to the 45° recessed lip along its front.

Das Öffnen der Schublade erfolgt durch einen 45°-Griff an der Tür.

L'ouverture du grand tiroir est possible grâce à une prise de la façade à 45°.

Ящик открывается благодаря тому, что кромка створки скошена под углом 45°.







La specchiera **SPA** di spessore 12mm sempre realizzata in **Fenix** con integrazione a luci led.

The 12mm **SPA** mirror, also made of **Fenix**, features integrated led lighting.

Der Spiegel der Reihe **SPA** hat eine Dicke von 12mm und besteht immer aus **Fenix** und integrierten Led-Leuchten.

Le miroir **SPA** de 12 mm d'épaisseur est réalisé en **Fenix** avec lumières à led intégrées.

Рама зеркала **SPA** толщиной 12 мм также выполнена из **Fenix** со встраенными светодиодами.







**02.05 SPA  
FRESCHENZA  
E BRIO**

La proposta base è sempre quella di avere dei cassettoni nelle basi, disponibili in più larghezze.

The standard base units always feature large drawers, available in different sizes.

Der Grundvorschlag ist immer, die Schubladen im Basiselement unterzubringen. Für die Schubladen sind verschiedene Breiten verfügbar.

La proposition standard est d'avoir des bases avec des grands tiroirs, disponibles en plusieurs largeurs.

В основе замысла все так же большие ящики различной ширины в базовых модулях.

QUI IL **PIANO IN CRISTALLO SATINATO** CON LA COLORAZIONE DI LACCATO OCEANO.

HERE THE **SATIN CRYSTAL TOP** IN THE LACQUERED OCEAN BLUE VERSION.

HIER DIE **FLÄCHE AUS SATINIERTEM GLAS** MIT OZEANFARBENER LACKIERUNG.

ICI LE **PLAN EN CRISTAL SATINÉ** DANS LE COLORI LAQUÉ OcéAN (OCEANO).

**СТОЛЕШНИЦА ИЗ САТИНИРОВАННОГО СТЕКЛА**, ОКРАШЕННОГО В ГОЛУБОЙ ЦВЕТ.

**02.06 SPA**  
ESTETICA ESSENZIALE  
E ATTUALE



**Fenix** è un materiale idrorepellente e i piani non hanno alcun problema con l'acqua.

**Fenix** is a water-repellent material that prevents any water problems on the countertops.

**Fenix** ist ein wasserabweisendes Material und die Flächen haben kein Problem mit Wasser.

**Fenix** est un matériau hydrofuge et les plans ne présentent aucun problème avec l'eau.

**Fenix** является водоотталкивающим материалом, и столешницы не создают никаких проблем при попадании на них воды.



**02.07 SPA**  
**DETTAGLI**  
**DI STILE**

**Fenix** si abbina con la laccatura opaca disponibile a cartella colori Lavallo.

**Fenix** is offered with the matt lacquered finish available in the Lavallo colour chart.

**Fenix** wird mit den auf der Lavallo-Farbtabelle verfügbaren Farben kombiniert.

**Fenix** épouse bien la laque mat disponible dans le nuancier Lavallo.

**Fenix** окрашивается в один из матовых цветов из палитры Lavallo.





Apertura dell'anta a 45°  
anche per gli elementi  
verticali.

The 45° recessed lip  
opening is available  
also on vertical units.

Öffnung der 45°-Tür  
auch bei den vertikalen  
Elementen.

Les éléments verticaux  
ont aussi l'ouverture  
de la façade à 45°.  
led intégrées.

Кромка створки под  
углом 45° и для  
вертикальных  
элементов.

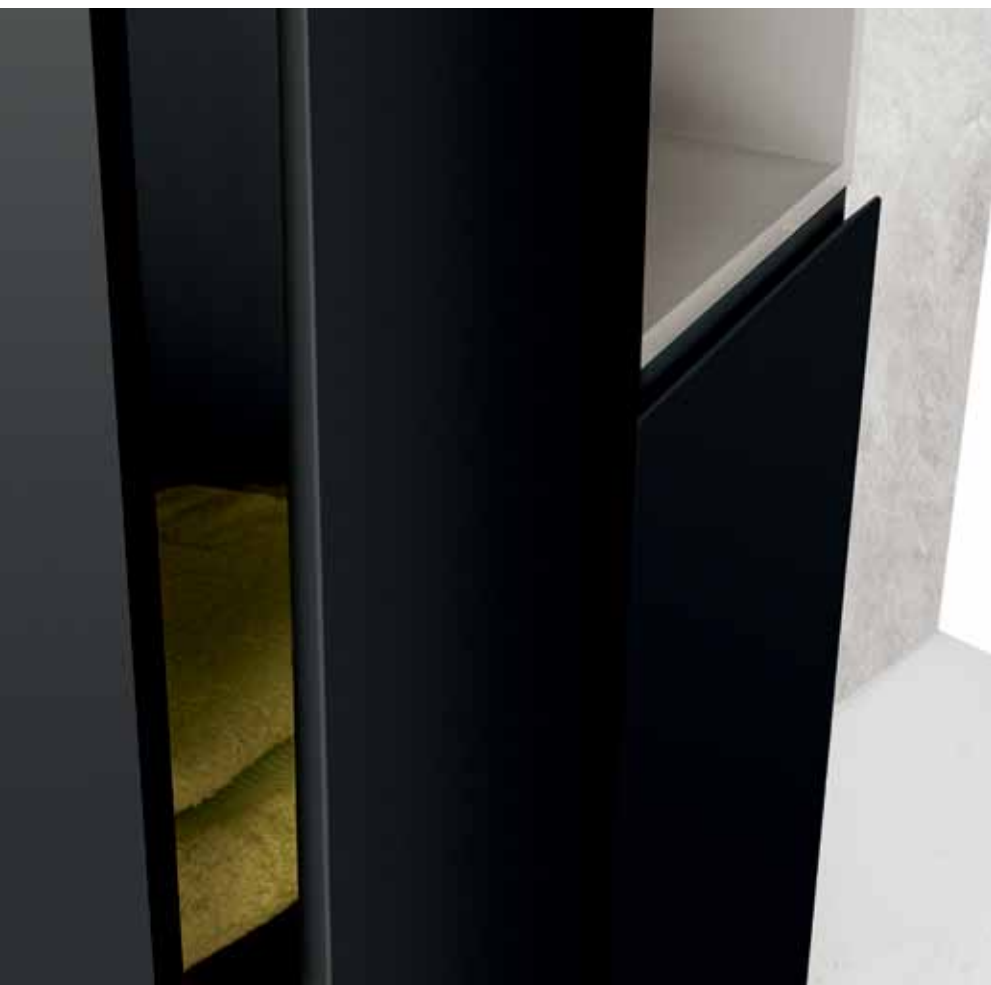

**02.08 SPA  
ARMONIA  
DEI TONI**

Il piano in **Gres porcellanato** con vasca integrata sempre in Gres.

**Gres porcelain** countertop with the integrated basin also made of Gres.

Die Fläche aus **Feinsteinzeug** mit integriertem Becken immer aus Feinsteinzeug.

Plan en **Grès porcelainé** avec vasque intégrée aussi en Grès.

Столешница из **Керамогранита** с интегрированной раковиной из того же материала.



**02.09 SPA**  
**IL RIGORE**  
**DEL MONOTINTA**

Qui la composizione è stata sviluppata con cassettone ed anta battente.

The units shown here feature leaf doors.

Hier wurde ein Element mit Schublade und Flügeltür realisiert.

Ici la composition est développée avec un grand tiroir et une porte battante.

Композиция включает большой ящик и распашную створку.





# General Catalogue

SEMPLICITÀ,  
TONALITÀ FRESCHE  
E ALLA MODA

ABBINAMENTI DALLE  
LINEE PULITE ED  
ARMONIOSE CON  
UN UNICO COMUN  
DENOMINATORE:  
IL DESIGN ITALIANO.

SIMPLICITY,  
FRESH AND TRENDY  
COLOUR SHADES

COMBINATIONS  
OF CLEAR AND  
HARMONIOUS  
LINES ALL SHARING  
ONE COMMON  
CHARACTERISTIC:  
ITALIAN DESIGN.

EINFACHHEIT,  
FRISCHE FARBEN  
UND MODERNITÄT

ZUSAMMEN MIT  
SAUBEREN UND  
HARMONISCHEN LINIEN  
MIT EINER  
GEMEINSAMKEIT:  
ITALIENISCHEM DESIGN.

SIMPLICITÉ,  
COLORIS FRAIS  
ET À LA MODE

COMBINAISON AUX  
LIGNES PURES ET  
HARMONIEUSES AVEC  
UN SEUL DÉNOMINATEUR:  
LE DESIGN ITALIEN.

ПРОСТОТА,  
СВЕЖИЕ И МОДНЫЕ  
ЦВЕТА

СОЧЕТАНИЯ С ПРОСТЫМИ И  
ГАРМОНИЧНЫМИ  
ЛИНИЯМИ, КОТОРЫЕ ИМЕЮТ  
ОДИН ОБЩИЙ  
ЗНАМЕНАТЕЛЬ:  
ИТАЛЬЯНСКИЙ ДИЗАЙН

---

~03 SPOT	84
~04 ROMEO&GIULIETTA	98
~05 GRAFFITI	106

LA COLLEZIONE  
SEMPRE ATTUALE  
CHE TROVA I  
SUOI PRINCIPALI  
SPUNTI NEI  
COLORI LACCATI.

A TIMELESS  
COLLECTION  
DEFINED  
IN PARTICULAR  
BY ITS  
LACQUERED  
COLOURS.

DIE IMMER  
AKTUELLE  
KOLLEKTION  
VERFÜGT ALS  
HAUPTMERKMAL  
ÜBER LACKIERTE  
FARBEN.

LA COLLECTION  
TOUJOURS  
ACTUELLE  
QUI TROUVE SON  
INSPIRATION  
PRINCIPALE DANS  
LES COLOURS  
LAQUÉS.

ВСЕГДА  
АКТУАЛЬНАЯ  
КОЛЛЕКЦИЯ  
В КОТОРОЙ  
ОСНОВНОЙ  
АКЦЕНТ СДЕЛАН  
НА ГЛЯНЦЕВЫЕ  
ЦВЕТА.

# 03 SPOT

**03.01 SPOT**  
GIOVANE  
E PRATICO  
\_Pag. 86

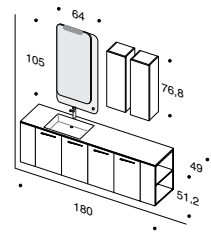

**03.02 SPOT**  
FUNZIONALITÀ  
E DESIGN  
\_Pag. 88

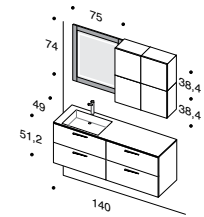

**03.03 SPOT**  
ACCENTI  
DI COLORE  
\_Pag. 90

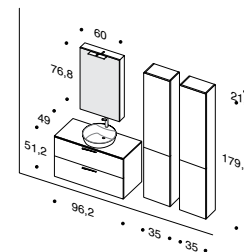

**03.04 SPOT**  
RAFFINATO  
E CONTEMPORANEO  
\_Pag. 92

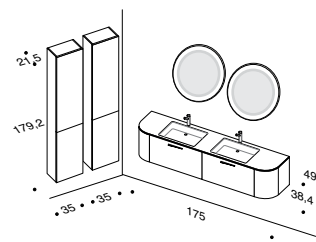

**03.05 SPOT**  
LEGGERO  
ED ELEGANTE  
\_Pag. 94

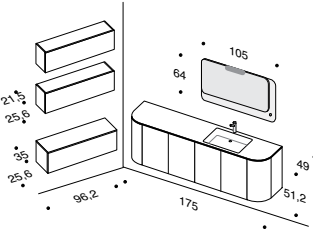

**03.06 SPOT**  
LA GRAZIA  
DELLE CURVE  
\_Pag. 96

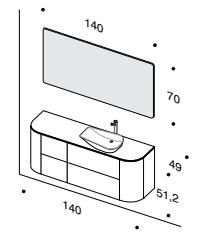





**03.01 SPOT  
GIOVANE  
E PRATICO**

La composizione è stata realizzata con un blocco centrale di basi e dei terminali ai lati a giorno.

The solution includes a central block of base units with the end front panels in plain view.

Die Zusammensetzung wurde mit einem zentralen Basisblock und Endstücken an den Seiten realisiert.

La composition a été réalisée avec un bloc de bases au centre et des éléments terminaux latéraux ouverts.

Композиция состоит из центрального блока базовых модулей и открытых секций по бокам.

**SPOT**

Bathroom collection

86 87

Nuova la maniglia per **SPOT**, anodizzato canna di fucile, è leggermente inclinata da destra verso sinistra.

**SPOT** collection's new anodised Gunbarrel Grey handles are only slightly curved towards the left.

Modell **SPOT** mit neuem Griff, eloxiertes Gewehrlaufgrau und leicht von rechts nach links geneigt.

La nouvelle poignée pour **SPOT**, anodisée gris fusil (canna di fucile) est légèrement inclinée vers la gauche.

Новая ручка для модели **SPOT** цвета серый металл слегка наклонена справа налево.





### 03.02 SPOT FUNZIONALITÀ E DESIGN



La maniglia qui è nella sua veste in anodizzato rame.

The handles here are the anodised copper version.

Der Griff hier wurde aus eloxiertem Kupfer realisiert.

La poignée est ici en version anodisée cuivre.

На фото ручка из анодированной меди.

Sui pensili è consigliata l'**apertura push-pull** a pressione.

The **press-to-open option** is recommended for the wall units.

An den Hängeschränken wir die **Push-Pull-Öffnung** durch Drücken empfohlen.

L'**ouverture push-pull** est conseillée pour les éléments hauts suspendus.

На навесных модулях предложена система **открывания и закрывания** нажатием.





### 03.03 SPOT ACCENTI DI COLORE

Laccato lucido in alternativa dell'opaco,  
**SPOT** è disponibile anche nella laccatura dei fianchi.

The lacquered gloss finish is an alternative to the matt finish.  
The **SPOT** range is also available with lacquered side panels.

Hochglanzlackierung oder, alternativ, matte Ausführung.  
**SPOT** ist auch in der Seitenlackierung erhältlich.

Laqué brillant comme alternative à la version en mat,  
**SPOT** dispose aussi des joues de finitions laquées.

Глянцевый вместо матового: **SPOT** также предлагается  
с окрашенными боковыми стенками.

IL **PENSILE SPECCHIO** È MOLTO INTERESSANTE NELLA SUA  
DOPPIA FUNZIONE.

THE INTERESTING **MIRROR UNIT** SERVES A DOUBLE PURPOSE.

DER **SPIEGEL DES HÄNGESCHRANKES** HAT EINE SEHR  
INTERESSANTE DOPPELFUNKTION.

L'**ARMOIRE À GLACE** EST TRÈS INTERESSANTE POUR SA  
DOUBLE FONCTION.

ПОДВЕСНОЙ **МОДУЛЬ С ЗЕРКАЛОМ** ИНТЕРЕСЕН СВОИМ  
ДВОЙНЫМ НАЗНАЧЕНИЕМ.



**03.04 SPOT**  
**RAFFINATO**  
**E CONTEMPORANEO**

Laccato lucido bianco in una composizione che trova la sua armonia nelle linee rotondeggianti.

The white lacquered gloss finish solution is in perfect harmony with the rounded shapes.

Weißer Hochglanzlackierung in einer Zusammensetzung mit harmonischer runder Linienführung.

Laquée brillant blanc pour une composition harmonieuse avec ses lignes arrondies.

Лаковый белый глянец в композиции, гармоничность которой заключается в округлых линиях.



LA **LIBRERIA DI SPOT** GARANTISCE UN VASTO ASSORTIMENTO DI ELEMENTI.

THE **SPOT WALL UNITS** OFFER EXTENSIVE STORAGE OPTIONS.

DIE **REIHE SPOT** BIETET EINE GROSSE BANDBREITE AN ELEMENTEN.

LA **PANOPLIE DE SPOT** OFFRE UN VASTE ASSORTIMENT D'ÉLÉMENTS.

**ДЛЯ ШКАФА SPOT** ПРЕДУСМОТРЕН ШИРОКИЙ АССОРТИМЕНТ ЭЛЕМЕНТОВ.





**03.05 SPOT**  
**LEGGERO**  
**ED ELEGANTE**

Elementi che danno la sensazione di morbidezza delle geometrie.

Elements suggestive of soft shapes.

Die Elemente verleihen der Geometrie ein weiches Aussehen.

Ces éléments donnent à la géométrie une sensation de souplesse.

Элементы дают ощущение мягкости форм.

SPOT

Bathroom collection

94 95

La comodità prima di ogni altra cosa è espressa nell'utilizzo del **terminale a giorno**.

Practicality as a priority is clearly expressed in the the **end unit solution**.

Vor allem Anderen wird der Komfort durch die Verwendung der **Endstücke ausgedrückt**.

La comodité avant tout est ici dans l'utilisation de l'**élément terminal ouvert**.

Принцип «удобство прежде всего» выражается в использовании **открытого модуля**.



### 03.06 SPOT LA GRAZIA DELLE CURVE

**SPOT** allarga la progettazione a spazi che sono al di fuori del bagno.

**SPOT** extends its range to elements outside the bathroom.

**SPOT** weitet die Planung auf Räume aus, die sich außerhalb des Bades befinden.

**SPOT** offre sa conception aux espaces en dehors de la salle de bain.

**SPOT** может пригодиться не только в дизайне ванной.

LE **MENSOLE LACCATE OPACHE** TROVANO LA LORO APPLICAZIONE IN UN'ALTRA STANZA.  
A USE FOR THE **MATT LACQUERED SHELVING** HAS BEEN FOUND IN A DIFFERENT ROOM.  
DIE **MATT LACKIERTEN ABLAGEN** WERDEN IN EINEM ANDEREN ZIMMER EINGESETZT.  
LES **TABLETTES EN LAQUE MAT** TROUVENT AUSSI LEUR UTILITÉ DANS UNE AUTRE PIÈCE.  
**МАТОВЫЕ ОКРАШЕННЫЕ ПОЛКИ** ИСПОЛЗУЮТСЯ В ДРУГОЙ КОМНАТЕ.



# ~04 ROMEO & GIULIETTA

QUANDO IL BAGNO È UN INCROCIO DI SGUARDI E DI RIFLESSI:  
 ROMEO & GIULIETTA È IL TANTO CONCENTRATO IN POCO.

A BATHROOM IN WHICH EYES MEET AND IMAGES REFLECT:  
 ROMEO & GIULIETTA OFFERS A LOT CONCENTRATED IN A LITTLE.

WENN DAS BADEZIMMER EIN TREFFPUNKT VON BLICKEN UND REFLEXEN IST:  
 ROMEO & GIULIETTA IST DIE VOLLE KONZENTRATION AUF WENIG.

QUAND LA SALLE DE BAIN EST UNE RENCONTRE DE REGARD ET DE REFLETS:  
 ROMEO & GIULIETTA BEAUCOUP CONCENTRÉ DANS PEU.

КОГДА В ВАННОЙ КОМНАТЕ СОСРЕДОТАЧИВАЮТСЯ ВЗГЛЯДЫ И ОТРАЖЕНИЯ:  
 ROMEO & GIULIETTA — МНОГОЕ В МАЛОМ.



04.01 ROMEO&GIULIETTA  
 SINERGIA  
 DI FORME  
 \_Pag. 100

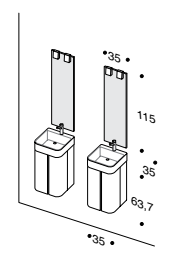





#### 04.01 ROMEO&GIULIETTA SINERGIA DI FORME

La personalizzazione di elementi chiave danno espressione ad un design piacevole.

Personalising essential elements is the key to creating a pleasant design.

Die individuelle Gestaltung von Hauptelementen erzeugt ein angenehmes Design.

La personnalisation des éléments clé donne une note agréable au design.

Персонализация ключевых элементов позволяет создать приятный дизайн.

ROMEO&GIULIETTA Bathroom collection

100 101

Linea e curve si intersecano tra di loro in ogni singolo pezzo.

Curved lines meet in every single piece.

Linien und Kurven treffen sich in jedem einzelnen Stück.

Lignes droites et courbes se croisent dans chaque élément.

Линия и изгибы переключаются в каждом отдельном предмете интерьера.





Rigorosamente uguali e paritari devono evidenziare solo una differenza: il **colore**.

Rigorously identical and equal, each defined by just one difference: **colour**.

Rigoros gleichförmig unterscheiden sie sich nur in einem Detail: der **Farbe**.

Rigoureusement identiques et égaux, ils doivent seulement mettre en évidence une seule différence: la **couleur**.

Абсолютно одинаковые и равнозначные элементы должны иметь только одно различие: **цвет**.





L'apertura è un gesto che ha solo una risposta: mantenere il design alto.

A simple move to open a door reveals a simple solution consistent with great design.

Das Öffnen kann nur eine Antwort haben: die Aufrechterhaltung des hohen Designstandards.

L'ouverture est un geste qui n'a qu'une seule réponse: maintenir le design.

Система открывания не может не сохранять все признаки высокого дизайна.





**SENSAZIONI, EMOZIONI, SOGNI:**  
 QUESTO È IL MUST DI SPOT GRAFFITI DISEGNATO DEI SUOI MOTIVI FLOREALI.

**FEELINGS, EMOTIONS, DREAMS:**  
 THIS IS THE ESSENCE OF SPOT GRAFFITI AND ITS FLORAL THEMED DESIGN.

**EINDRÜCKE, GEFÜHLE, TRÄUME:**  
 DIES IST DAS MUSS VON SPOT GRAFFITI, GEKENNZEICHNET DURCH SEINE FLORALEN MOTIVE.

**SENSATIONS, ÉMOTIONS, RÊVES:**  
 C'EST LE MUST DE SPOT GRAFFITI AVEC SES MOTIFS FLORAUX.

**ОЩУЩЕНИЯ, ЭМОЦИИ, МЕЧТЫ:**  
 ВСЕ ЭТО SPOT GRAFFITI С ЦВЕТОЧНЫМИ МОТИВАМИ.

# ~05 GRAFFITI



**05.01 GRAFFITI**  
 MENTE  
 E CORPO  
 \_Pag. 108

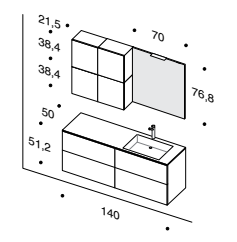

**05.02 GRAFFITI**  
 SFUMATURE  
 IRRESISTIBILI  
 \_Pag. 112

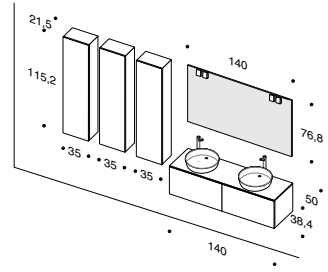

**05.03 GRAFFITI**  
 IL CALORE  
 DEL SOLE  
 \_Pag. 116

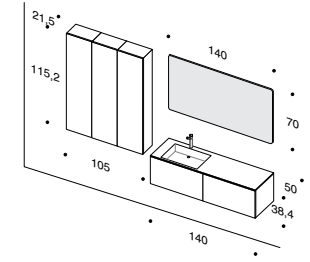

**05.04 GRAFFITI**  
 SUGGERZIONI  
 ED ATMOSFERE  
 \_Pag. 118

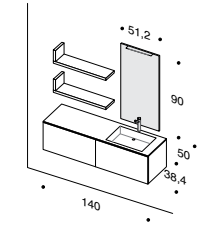

## 05.01 GRAFFITI MENTE E CORPO

La **CALLA PALUSTRE** è un fiore che esprime la propria delicatezza ed eleganza in un ambiente rilassante.

The **CALLA LILY** is a flower that expresses its delicate and elegant nature in a relaxing atmosphere.

Die **SUMPFCALLA** ist eine Blume, die die ihr eigene Zartheit und Eleganz in einer entspannenden Umgebung ausdrückt.

L'**ARUM** est une fleur qui exprime sa fragilité et son élégance dans une atmosphère détendue.

**БОЛОТНАЯ КАЛЛА** — цветок, выражающий свою нежность и изящество в расслабляющей обстановке.

IL FONDO DEL FRONTALE È SEMPRE DI COLORE BIANCO.

THE FLORAL MOTIF ALWAYS FEATURES ON A WHITE BACKGROUND.

DER UNTERGRUND DER FRONTEN IST IMMER WEISS.

LE FOND DE LA FAÇADE EST TOUJOURS BLANC.

ФОН ПЕРЕДНЕЙ СТЕНКИ ВСЕГДА БЕЛЫЙ.



La superficie delle ante è  
sempre lucida brillante.

The surface of the doors  
always has a gloss finish.

Die Oberfläche der Tür ist  
immer hochglänzend.

La surface de la façade est  
toujours brillante.

Поверхность дверок  
всегда глянцевая.





**05.02 GRAFFITI**  
**SFUMATURE**  
**IRRESISTIBILI**

Quale altro fiore se non il **TULIPANO ROSA** per dare vita a sensazioni di relax.

There is no better flower than the **PINK TULIP** to inspire feelings of relaxation.

Welche andere Blume wäre besser geeignet als die **ROSA TULPE**, um ein Gefühl der Entspannung zu erzeugen.

Quelle fleur, sinon la **TULIPE ROSE** pour donner vie à une sensation de bien être.

Какой еще цветок создаст такое ощущение умиротворенности, как **РОЗОВЫЙ ТЮЛЬПАН!**

IL FONDO DEL FRONTALE È SEMPRE DI COLORE BIANCO.

THE FLORAL MOTIF ALWAYS FEATURES ON A WHITE BACKGROUND.

DER UNTERGRUND DER FRONTEN IST IMMER WEISS.

LE FOND DE LA FAÇADE EST TOUJOURS BLANC.

ФОН ПЕРЕДНЕЙ СТЕНКИ ВСЕГДА БЕЛЫЙ.





Le cassettiere standard sono di colore bianco seta e sono a chiusura ammortizzata.

The standard drawers are silk white with a soft closing system.

Die Standardschubladen sind seidenweiß und mit gedämpftem Verschluss.

Les blocs tiroirs standard sont blanc soie avec fermeture ralentie.

Стандартные ящики цвета белого шелка с амортизированной системой закрывания.





### 05.03 GRAFFITI IL CALORE DEL SOLE

**FRANGIPANE** è una variante che nel fondo chiaro trasmette tutta l'energia solare.

The **FRANGIPANE** on the white background convey the energy of sunlight.

**FRANGIPANE** ist eine Variante, die auf weißem Grund die Sonnenenergie überträgt.

Les **FRANGIPANE**, sur fond clair transmettent toute l'énergie du soleil.

**FRANGIPANE** — вариант, который на светлом фоне передает всю энергию солнца.

LE IMMAGINE SCELTE SI ADATTANO PERFETTAMENTE ALLE DIMENSIONI DEL MOBILE.  
THE IMAGES ARE PERFECTLY PROPORTIONAL TO THE SIZE OF THE UNITS.  
DIE AUSGEWÄHLTEN ABBILDUNGEN PASSEN SICH PERFECT AN DIE ABMESSUNGEN  
DES MÖBELSTÜCKS AN.  
LES IMAGES CHOISIES S'ADAPTENT PARFAITEMENT AUX DIMENSIONS DU MEUBLE.  
ВЫБРАННЫЕ ИЗОБРАЖЕНИЯ ИДЕАЛЬНО СООТВЕТСТВУЮТ РАЗМЕРУ ПРЕДМЕТА МЕБЕЛИ.

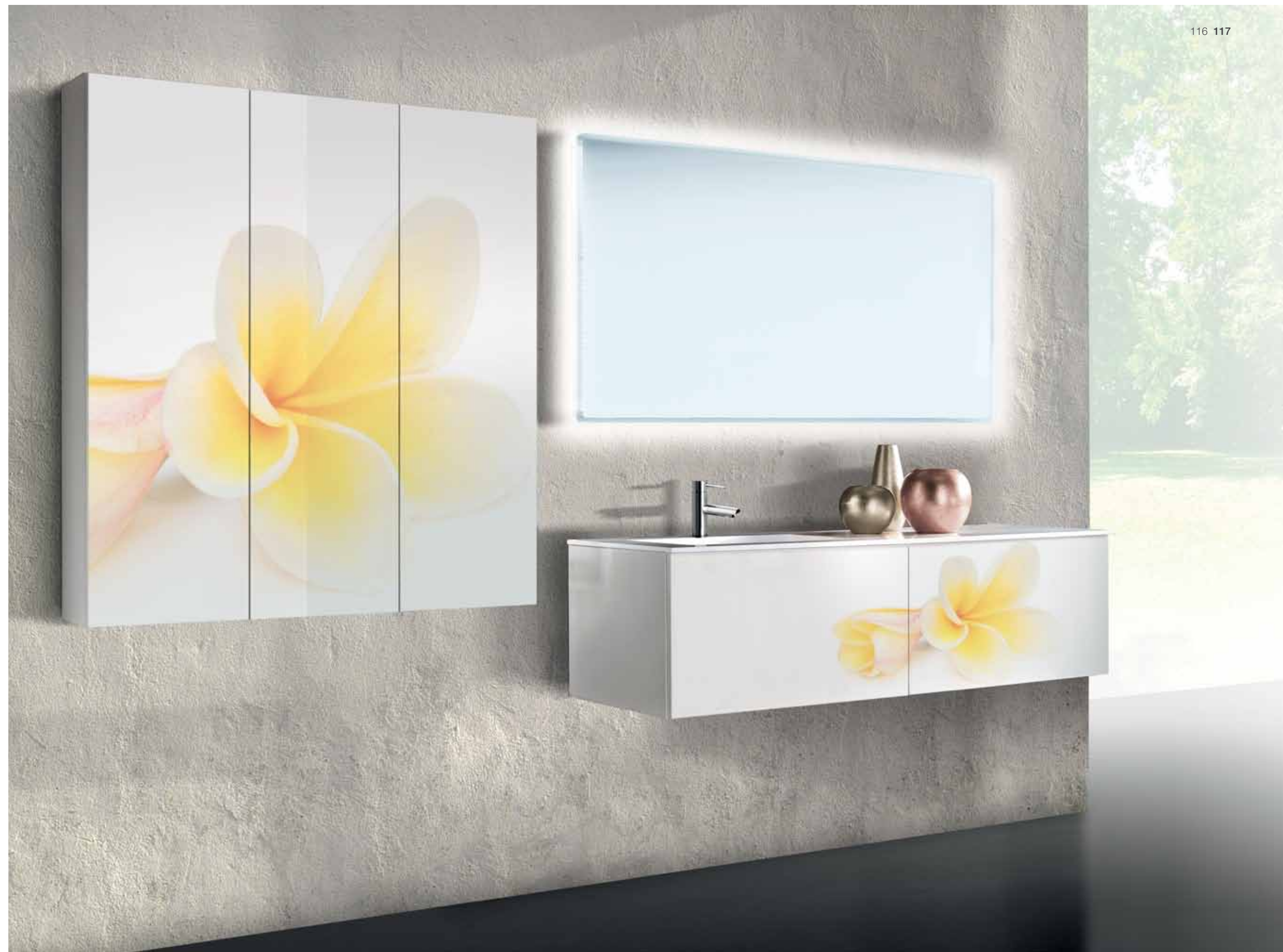





**05.04 GRAFFITI**  
**SUGGESTIONI**  
**ED ATMOSFERE**

L'**ORCHIDEA** non poteva che non essere presente, qui dalle sfumature rosa.

The **ORCHID**, here with tones of pink, is a favourite feature of the collection.

Die **ORCHIDEE** durfte natürlich nicht fehlen, hier in rosa Farbton.

L'**ORCHIDÉE** ne pouvait manquer, ici avec des nuances rose.

Не могло обойтись и без **ОРХИДЕИ**, здесь она в оттенках розового.

La nitidezza dell'immagine è determinata dalla alta risoluzione di stampa. Tutte le immagine hanno una protezione.

The clear image is obtained thanks to high resolution printing. All images have a protection.

Die Schärfe der Abbildung wird durch die hohe Druckauflösung erreicht. Alle Abbildungen sind mit einer Schutzschicht versehen.

La netteté de l'image est offerte par l'impression à haute résolution. Toutes les images ont un film de protection.

Четкость изображения является следствием высокого разрешения печати. Все изображения имеют защиту.





# General Catalogue

L'ESSENZA  
DEL PRODOTTO,  
LA MATERICITÀ,  
IL PROFUMO DEL  
LEGNO:

TEMPOFAIR NELLA SUA  
REVISIONE 2.0, VENUS  
E GOCCIE SONO TUTTO  
QUESTO.

THE ESSENCE  
OF THE PRODUCT,  
ITS TEXTURE,  
THE SCENT OF  
WOOD:

TEMPO FAIR IN ITS  
NEW VERSION 2.0,  
VENUS AND GOCCIE  
HAVE ALL THIS.

DIE ESSENZ DES  
PRODUKTES,  
DAS MATERIAL,  
DER DUFT DES HOLZES:

TEMPOFAIR IN DER  
REVISION 2.0 VENUS  
UND GOCCIE SIND ALL  
DIES.

L'ESSENCE MÊME  
DU PRODUIT,  
DE LA MATÉRIALITÉ,  
L'ODEUR DU BOIS:

TEMPOFAIR DANS SON  
RETYLING 2.0, VÉNUUS  
ET GOCCIE SONT  
TOUT CELA.

СУЩНОСТЬ  
МАТЕРИАЛА,  
ФАКТУРНОСТЬ,  
ЗАПАХ ДЕРЕВА:

ТЕМРОФАЙ ВЕРСИИ  
2.0, ВЕНОС И ГОЦЦИЕ  
ЗАКЛЮЧАЮТ В СЕБЕ  
ВСЕ ЭТО.

---

~06 TEMPO FAIR 2.0	122
~07 GOCCIE	128
~08 VENUS	146



TEMPO FAIR 2.0  
HA COME  
CARATTERISTICA  
PECULIARE

L'EFFETTO DI  
SPAZZOLATURA  
DEL LEGNO  
MOLTO  
PROFONDO E IN  
RILIEVO.

TEMPO FAIR 2.0  
UNIQUE  
CHARACTERI-  
STIC IS THE

BRUSHED WOOD  
EFFECT WITH  
A DEEP GRAIN  
TEXTURE.

TEMPO FAIR 2.0  
HAT ALS  
BESONDERES  
MERKMAL

EINEN SEHR  
TIEFEN UND  
HERAUSGE-  
STELLTEN  
EFFEKT VON  
GEBÜRSTETEM  
HOLZ.

LA PARTICULA-  
RITÉ DE TEMPO  
FAIR 2.0 EST

L'EFFET BROSSÉ  
TRÈS PROFOND  
DU BOIS AVEC  
LES VEINES EN  
RELIEF.

ОТЛИЧИТЕЛЬНОЙ  
ОСОБЕННОСТЬЮ  
TEMPO FAIR 2.0  
ЯВЛЯЕТСЯ

ЭФФЕКТ ОЧЕНЬ  
ГЛУБОКОЙ И  
РЕЛЬЕФНОЙ  
ФАКТУРНОЙ  
ОТДЕЛКИ  
ДЕРЕВА.

# ~06 TEMPO FAIR 2.0



**06.01 TEMPO FAIR 2.0**  
PIACERE  
TATTILE

\_Pag. 124

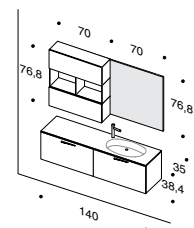

**06.02 TEMPO FAIR 2.0**  
MATERIA  
E NATURALEZZA

\_Pag. 126

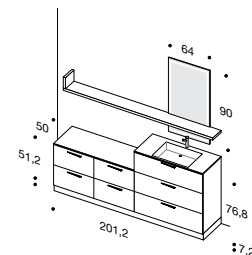



**06.01 TEMPO FAIR 2.0**  
**PIACERE**  
**TATTILE**



Qui nella versione "verde rame" denota una doppia colorazione che ne accentua fortemente la venatura.

Here in "copper green" with two different tones of colour highlighting the wood grains.

Hier ist der Ausführung "kupfergrün", ausgestattet mit einer doppelten Farbgebung, die die Maserung stark betont.

Ici la version "vert de gris (verde rame)" révèle un double coloris qui accentue les veines du bois.

В этой версии цвета патины двойная окраска сильно подчеркивает прожилки дерева.

Solo i frontali e le mensole possono avere questa lavorazione particolare.

Only fronts and shelves come with this particular finish.

Nur die Fronten und Ablagen sind mit dieser besonderen Bearbeitung erhältlich.

Cette finition est disponible seulement pour les façades et les tablettes.

Эта особая отделка предусмотрена только для передних панелей и полок.





**06.02 TEMPO FAIR 2.0**  
**MATERIA**  
**E NATURALITÀ**

Bianco Neve è la seconda opzione per **TEMPO FAIR 2.0**.

Snow White is **TEMPO FAIR 2.0** second alternative.

Schneeweiß ist die zweite Option für **TEMPO FAIR 2.0**.

Snow White is **TEMPO FAIR 2.0** second alternative.

Белоснежный цвет — это второй вариант для **TEMPO FAIR 2.0**.



La tinta chiara lascia spazio a una maggiore differenza percettiva della matericità del legno.

The lighter colour offers a different perception of the wood's texture.

Die helle Farbe lässt Raum für eine klarere Wahrnehmung des Holzes.

La teinte claire donne une perception majeure de la matérialité du bois.

Благодаря светлому цвету лучше воспринимается фактурность дерева.



UN CAVALLO  
DI BATTAGLIA  
PER LA  
COLLEZIONE  
LAVALLE.

QUI IN UNA SUA  
RISTILIZZAZIONE.

A PIECE DE  
RESISTANCE  
IN THE  
LAVALLE  
COLLECTION.

HERE IN ITS NEW  
VERSION.

EIN BRA-  
VOURSTÜCK  
DER  
KOLLEKTION  
LAVALLE.

HIER IN DER  
NEUSTILISIE-  
RUNG.

UN CHEVAL  
DE BATAILLE  
POUR LA  
COLLECTION  
LAVALLE.

ICI PRÉSENTÉE  
DANS SON  
RETYLING.

КОНЕК  
КОЛЛЕКЦИИ  
LAVALLE.

ОБНОВЛЕННЫЙ  
ОБРАЗ.

# ~07 GOCCIE

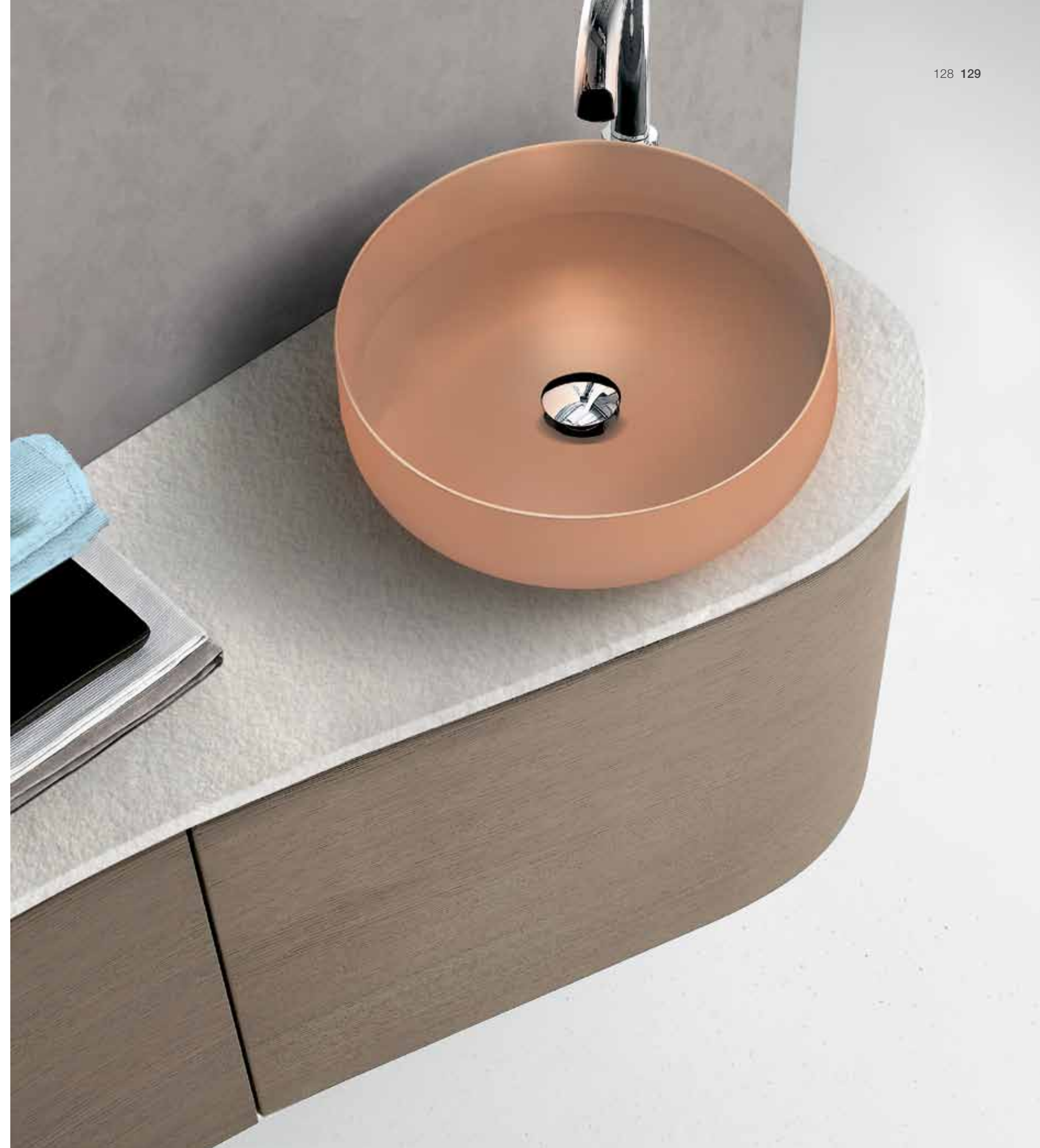

**07.01 GOCCIE**  
L'ARCHETIPO  
DEL BAGNO  
\_Pag. 130

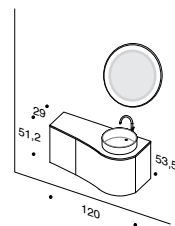

**07.02 GOCCIE**  
RAFFINATO  
E DISINVOLTO  
\_Pag. 132

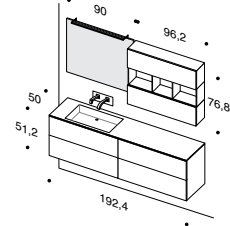

**07.03 GOCCIE**  
DA VIVERE  
INSIEME  
\_Pag. 136

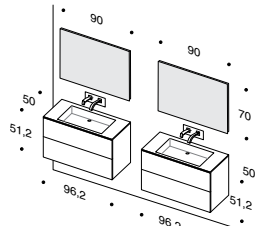

**07.04 GOCCIE**  
LINEE ESSENZIALI  
ED ESCLUSIVE  
\_Pag. 138

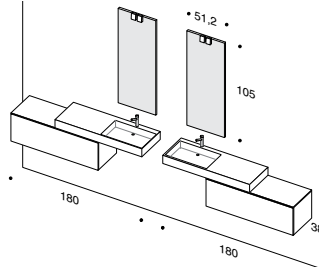

**07.05 GOCCIE**  
CARATTERE  
MINIMAL  
\_Pag. 140

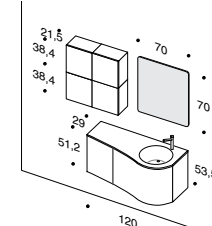

**07.06 GOCCIE**  
L'ARMONIA  
DELLE ONDE  
\_Pag. 142

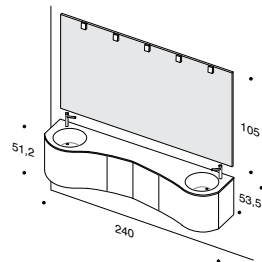

**07.07 GOCCIE**  
PUREZZA PROGETTUALE  
E VISIVA  
\_Pag. 145

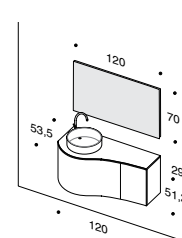



### 07.01 GOCCIE L'ARCHETIPO DEL BAGNO

Il must di **GOCCIE** rimane l'effetto curvilineo del suo elemento base.

**GOCCIE** defining feature is the curved effect of its base unit.

Das Muss der Reihe **GOCCIE** ist und bleibt der Kurveneffekt des Basiselements.

Le must de **GOCCIE** reste l'effet curviligne des ses bases.

Обязательной для серии **GOCCIE** остается изогнутая форма базового модуля.

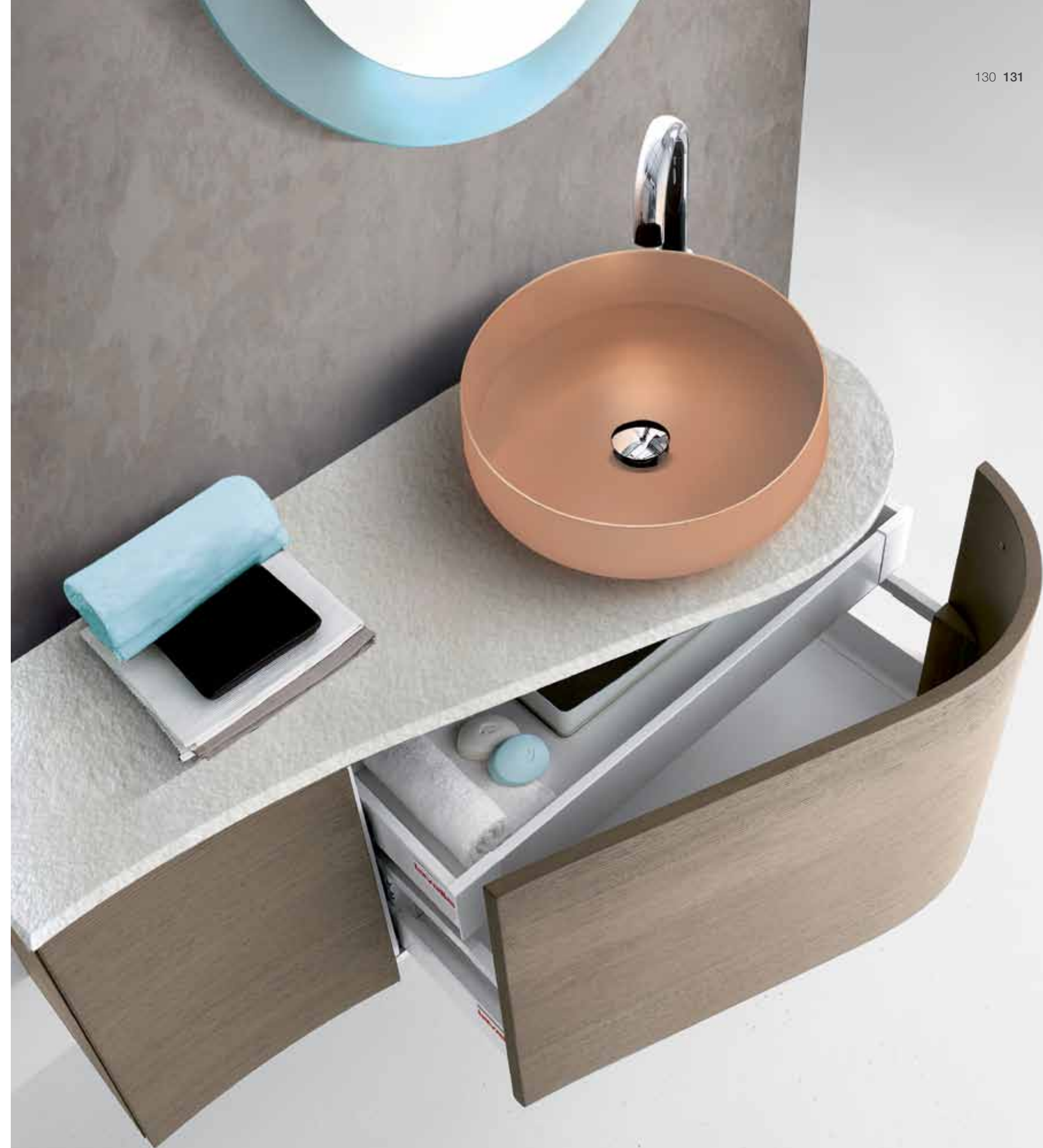



## 07.02 GOCCIE RAFFINATO E DISINVOLTO

Molteplici anche qui le soluzioni da proporre in fase progettuale.

The range offers a number of alternative design solutions.

Unzählige Lösungen lassen sich in der Planungsphase vorschlagen.

Les solutions pour la conception seront nombreuses ici aussi.

На этапе проектирования и в этом случае могут быть предложены многочисленные решения.

SEMPLICE ED ALLO STESSO TEMPO COMODO L' **ELEMENTO A GIORNO LACCATO OPACO** COLOR POMODORO.

THE **TOMATO RED OPEN-FRONTED ELEMENT** IS SIMPLE BUT PRACTICAL AT THE SAME TIME. EINFACHES UND GLEICHZEITIG MODERNES, **MATT LACKIERTES ELEMENT. TOMATENFARBEN.**

SIMPLE ET À LA FOIS PRATIQUE, L'**ÉLÉMENT OUVERT LAQUÉ MAT** COLORI TOMATE (POMODORO).

ПРОСТОЙ И, В ТО ЖЕ ВРЕМЯ, УДОБНЫЙ **ОТКРЫТЫЙ ЭЛЕМЕНТ, ОКРАШЕННЫЙ В МАТОВЫЙ ТОМАТНЫЙ ЦВЕТ.**



GOCCIE

Bathroom collection

134 135

Nuovi lavabi personalizzati per Lavallo con vasche integrate: qui in **Tecnoril** bianco.

New integrated basins customised for Lavallo: here in white **Tecnoril**.

Neue, individuell gestaltete Waschbecken von Lavallo mit integrierten Becken: hier die Ausführung in weißem **Tecnoril**.

Les nouveaux lavabos personnalisés pour Lavallo avec vasque intégrée: ici en **Tecnoril** blanc.

Новые персонализированные интегрированные раковины Lavallo: здесь из **Tecnoril** белого цвета.





**07.03 GOCCIE  
DA VIVERE  
INSIEME**

Semplicità e linearità anche per composizioni che si doppiano nello spazio bagno.

Simple linear shapes are also used to create solutions that duplicate the bathroom's units.

Einfachheit und Linearität auch bei doppelten Kombinationen im Bad.

Simplicité et la linéarité, aussi pour des compositions jumelles dans la salle de bains.

Простота и линейность отличают также и двойные композиции.



QUI LA TINTA PROPOSTA È IL COLORE SABBIA.

HERE SHOWN IN THE SAND COLOUR VERSION.

DIE HIER VORGESCHLAGENE FARBE IST SAND.

ICI LA TEINTE PROPOSÉE EST LA COULEUR SABLE (SABBIA).

НА ФОТО ПРЕДЛОЖЕН ПЕСОЧНЫЙ ЦВЕТ.

## 07.04 GOCCIE LINEE ESSENZIALI ED ESCLUSIVE

**GOCCIE** continua ad evolversi anche con i colori laccati in una superficie a poro aperto.

**GOCCIE** keeps evolving with the inclusion of lacquered colours and porous surfaces.

**GOCCIE** ist mittlerweile auch in lackierten Farben und mit offenporiger Oberfläche erhältlich.

**GOCCIE** continue son évolution avec les coloris laqués sur une surface à pores ouverts.

**GOCCIE** продолжает свое развитие и в окрашенных поверхностях с открытыми порами.

L'ABBINAMENTO CON IL PIANO A VASCA INTEGRATA IN RESINA DI MALTA BIOLOGICA CEMENTIZIA.

THE ECOLOGICAL CEMENT-BASED MORTAR RESIN COUNTERTOP WITH INTEGRATED BASIN.

DIESE KOMBINATION VERFÜGT ÜBER EINE FLÄCHE MIT INTEGRIERTEM BECKEN AUS BIOLOGISCHEM ZEMENTHARZ.

LA COMBINAISON AVEC LE PLAN À VASQUE INTÉGRÉE EN BÉTON DE SYNTHÈSE.

СОЧЕТАНИЕ СО СТОЛЕШНИЦЕЙ С ИНТЕГРИРОВАННОЙ РАКОВИНОЙ ИЗ КОМПОЗИТА ИЗ ОРГАНИЧЕСКОЙ ЦЕМЕНТНОЙ МАЛТЫ.



**07.05 GOCCIE**  
**CARATTERE**  
**MINIMAL**



Vasca integrata di forma ovale:  
 qui in continuità con il piano  
**Geacril** grigio grafite.

Oval-shaped integrated basin:  
 here set in the **Geacril**  
 graphite grey countertop.

Integriertes Becken mit ovaler  
 Form: hier mit Fläche aus **Geacryl**  
 grafitgrau.

Vasque intégrée ovale: pour la  
 continuité avec le plan en **Geacril**  
 gris graphite (grigio grafite).

Интегрированная раковина  
 овальной формы: здесь она  
 является продолжением  
 столешницы из **Geacril**  
 темно-серого цвета.

Terminale destro o sinistro con la possibilità  
 di personalizzazione del piano.

The left or right curved base unit offers the option  
 of personalising the countertop.

Beim rechten und linken Endstück kann die Fläche  
 individuell gestaltet werden.

Élément terminal droit ou gauche avec la possibilité  
 de personnalisé le plan.

Правый или левый боковой элемент с  
 возможностью персонализации столешницы.



**07.06 GOCCIE**  
L'ARMONIA  
DELLE ONDE

A tutto spazio e con effetto "onda" la composizione proposta di impatto molto deciso.

The full length "wave" base unit makes a strong impact.

Geräumige und wellenförmige Zusammenstellung mit sehr entschiedener Wirkung.

La composition ici proposée: espace totale et effet «vague», l'impact est très fort.

Внушительная композиция с эффектом «волны» представляет собой очень эффектное решение.

IL PIANO IN **TECNORIL** RAGGIUNGE DELLE DIMENSIONI MOLTO IMPORTANTI.

THE **TECNORIL COUNTERTOP** IS A VERY CONSIDERABLE SIZE.

DIE **FLÄCHE AUS TECNORIL** IST AUCH IN SEHR GROSSEN GRÖSSEN VERFÜGBAR.

LE **PLAN EN TECNORIL** ATTEINT DES DIMENSIONS REMARQUABLES.

СТОЛЕШНИЦА ИЗ **TECNORIL** ДОСТИГАЕТ ОЧЕНЬ ЗНАЧИТЕЛЬНЫХ РАЗМЕРОВ.





## 07.07 GOCCIE PUREZZA PROGETTUALE E VISIVA

Ottimo anche l'abbinamento con nuovissimi lavabi sopra piano.

The new countertop basins provide more great options.

Auch optimal kombinierbar mit den neuen Waschbecken, die auf der Fläche abgestellt werden.

Remarquable la combinaison avec les nouveaux lavabos sur le plan.

Великолепно также сочетание с новыми настольными раковинами.



Possibilità eventuale di piano in **ardesia**, qui colore "ghiaia".

The **slate** countertop option, here in the "gavel grey" version.

Optional ist die Fläche in **schiefergrau** erhältlich, hier in der Farbe "Kies".

En option le plan en **ardoise**, ici en colori "gravillon (ghiaia)".

возможен вариант со столешницей из **сланца**, здесь цвета гальки.



APERTURA CON  
EFFETTO "GOLA"  
E FACILITATA  
GRAZIE AD UN  
TAGLIO DEL  
FRONTALE  
IN MODO  
CURVILINEO:

VENUS È IL TOP  
DEL DESIGN  
SEMPLICE MA DI  
EFFETTO.

DOORS AND  
DRAWERS  
OPEN THANKS  
TO THE CURVED  
EASY-TO-GRIP  
RECESSED LIP  
THAT RUNS  
ALL ALONG  
THE FRONTS:

VENUS IS THE  
EPITOME OF  
SIMPLE,  
GREAT-EFFECT  
DESIGN.

ÖFFNUNG  
MIT "HALS"-  
EFFEKT UND  
ERLEICHTETER  
BEDIENUNG  
DANK EINEM  
KURVENFÖRMI-  
GEN EINSCHNITT  
IN DER FRONT:

VENUS IST DIE  
SPITZE DES  
EINFACHEN,  
ABER  
EFFEKTIVEN  
DESIGNS.

OUVERTURE  
AVEC EFFET  
"GORGE" ET  
FACILITÉ GRÂCE  
À LA COUPE  
CURVILIGNE DE  
LA FAÇADE:

VENUS EST LE  
TOP DU DESIGN,  
SIMPLE MAIS  
L'EFFET EST  
GRAND.

ОТКРЫВАНИЕ С  
ИСПОЛЬЗОВАНИЕМ  
ЩЕЛИ  
ОБЛЕГЧАЕТСЯ  
БЛАГОДАРЯ  
ИЗОГНУТОЙ  
ФОРМЕ  
ПЕРЕДНЕЙ  
ПАНЕЛИ:  
VENUS — ЭТО  
СТОЛЕШНИЦА  
ПРОСТОГО,  
НО ЭФФЕКТНОГО  
ДИЗАЙНА.

# ~08 VENUS



**08.01 VENUS**  
STILE  
CONTEMPORANEO

\_Pag. 148

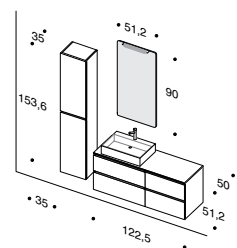

**08.02 VENUS**  
LA FORZA ESPRESSIVA  
DEL COLORE

\_Pag. 150

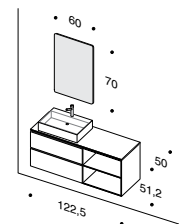

**08.03 VENUS**  
EQUILIBRIO  
E RAZIONALITÀ

\_Pag. 151

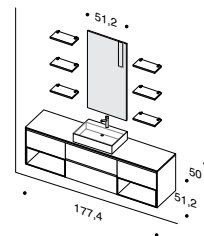

**08.04 VENUS**  
ESTETICA  
ESSENZIALE

\_Pag. 152

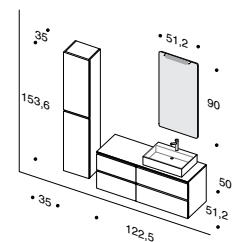





**08.01 VENUS**  
**STILE**  
**CONTEMPORANEO**

L'apertura dei frontali avviene nella parte superiore dell'anta e/o cassetto.

The recessed lip runs along top edge of the doors and/or drawers.

Das Öffnen der Fronten erfolgt im oberen Bereich der Tür und/oder der Schublade.

L'ouverture des façades est prévue dans la partie supérieure de la façade et/ou du tiroir.

Передние панели открываются в верхней части дверцы и/или ящика.

Tinte "naturali" scelte per **VENUS**: qui il color "terra".

**VENUS** is available in "natural" colours: here in "Soil Brown".

Für **VENUS** wurden natürliche Farben ausgewählt. Hier die Farbe "Erde".

Teintes naturelles choisies pour **VENUS**: ici le colori "terre (terra)".

Для **VENUS** выбраны натуральные цвета: на фото землистый цвет.



**08.02 VENUS**  
LA FORZA ESPRESSIVA  
DEL COLORE



Progettazione con elementi a giorno  
rigorosamente laccati opaco.

The design includes open-fronted elements  
with a lacquered matt finish.

Planung mit durchgehend mattlackierten  
Elementen.

Concept avec éléments ouverts rigoureusement  
laqués mat.

Проект с открытыми элементами  
исключительно с матовой окраской.



**08.03 VENUS**  
EQUILIBRIO  
E RAZIONALITÀ

La laccatura ha sempre delle componenti  
di base all'acqua.

All lacquered colours are water based.

Die Lackierung besteht immer aus  
Komponenten auf Wasserbasis.

Les laques ont toujours les composants  
à base d'eau.

Краска всегда имеет основные компоненты  
на водной основе.



**08.04 VENUS**  
ESTETICA  
ESSENZIALE

**VENUS** dispone di un fianco personalizzato in tinta con l'anta.

The **VENUS** range includes customised matching side panels.

**VENUS** verfügt über eine individuell farblich gestaltete Seite.

**VENUS** dispose d'une joue personnalisée dans le même coloris que la façade.

Персонализованный боковая стенка **VENUS** в цвет дверце.



# General Catalogue

SAPORI ROMANTICI,  
LINEE DI UN TEMPO  
CHE VENGONO  
RIPRESE E RIADATTATE,  
PROFUMI DI LEGNO:

RACCONTI È UNA  
COLLEZIONE QUASI  
"AMATORIALE".

ROMANTIC TASTES,  
TRADITIONAL LINES  
REINTERPRETED  
AND REVISITED,  
WOOD FRAGRANCES:

RACCONTI IS ALMOST  
AN "AMATEUR'S"  
COLLECTION.

ROMANTISCHER STIL,  
LINIEN AUS LÄNGST  
VERGANGENEN ZEITEN,  
DIE NEU AUFGEGRIFFEN  
UND NEU ARRANGIERT  
WERDEN, DER DUFT VON  
HOLZ:

RACCONTI IST EINE  
"LIEBHABERKOLLEKTION".

GOÛT ROMANTIQUE,  
LES LIGNES D'AUTREFOIS  
REVUES ET ADAPTÉES,  
LE PARFUM DU BOIS:

RACCONTI EST UNE  
COLLECTION PRESQUE  
D'AMATEUR".

РОМАНТИЧЕСКАЯ  
АТМОСФЕРА,  
ВОСПРОИЗВЕДЕННЫЕ  
И АДАПТИРОВАННЫЕ  
СТАРИННЫЕ ОЧЕРТАНИЯ,  
ЗАПАХ ДЕРЕВА:

РАССОТТИ — ЭТО  
ПОЧТИ «ЛЮБИТЕЛЬСКАЯ»  
КОЛЛЕКЦИЯ.



**COLORAZIONI MOLTO FORTI NELLA STANZA DA BAGNO**  
SONO IL SOGGETTO PRINCIPALE PER UNA BUONA RIUSCITA.

**STRONG INTENSE COLOURS**  
PLAY A MAIN ROLE IN ACHIEVING GREAT RESULTS IN THE BATHROOM.

**STARKE FARBGEBUNGEN IM BADEZIMMER**  
SIND DER HAUPTGEGENSTAND FÜR EIN GUTES GELINGEN.

**LES COLORIS FORTS DANS LA SALLE DE BAINS**  
SONT LES ATOUTS POUR UNE BONNE RÉUSSITE.

**ОЧЕНЬ НАСЫЩЕННЫЕ ЦВЕТА В ВАННОЙ КОМНАТЕ**  
ЯВЛЯЮТСЯ ОСНОВНЫМ УСЛОВИЕМ УСПЕШНОСТИ ПРОЕКТА.

# ~09 RAC- CONTI

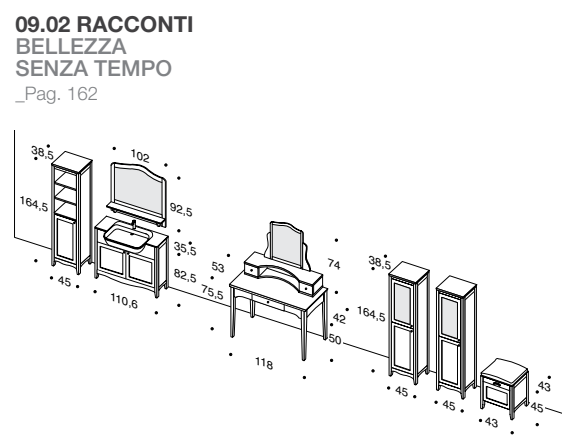
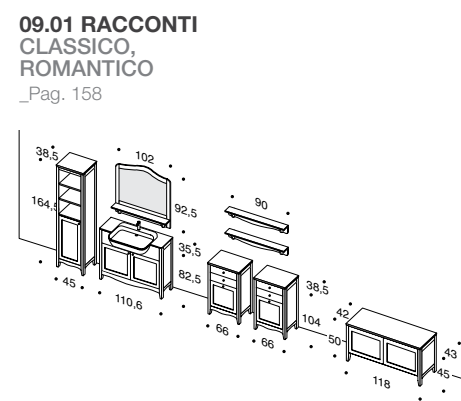

**09.01 RACCONTI  
CLASSICO,  
ROMANTICO**

La stanza vestita al completo:  
questo è il concept espresso  
dalla linea **RACCONTI**.

A fully dressed room:  
this is the concept expressed  
by the **RACCONTI** range.

Der Raum ist vollständig  
eingrichtet: dies ist das durch die  
Serie **RACCONTI** ausgedrückte  
Konzept.

La pièce complètement meublée:  
tel est le concept exprimé avec la  
gamme **RACCONTI**.

Полностью «одетая» комната  
— вот концепция, выраженная  
линией **RACCONTI**.







Sagomature e mensole arrotondate.

Curved shapes and shelves.

Runde Linienführung und Kurven.

Formes et tablette arrondies.

Фигурные элементы и округлые полки.





## 09.02 RACCONTI BELLEZZA SENZA TEMPO

Specchiere e colonne personalizzate consentono a progettare un ambiente "sui generis".

Customisable mirrors and column units contribute to achieving a truly personalised space.

Individuell gestaltete Spiegelschränke und Säulen erlauben dem Planer die Gestaltung einer "Sui generis"-Umgebung.

Miroir et colonnes personnalisées permettent de concevoir un environnement "sui generis".

Персонализированные зеркала и колонны позволяют спроектировать самобытную обстановку.

L'ABBINAMENTO VUOLE INSERIRE COMPONENTI FACENTE PARTE DEL CATALOGO VALPLANA.

THE SOLUTIONS INTRODUCE COMPONENTS PART OF THE VALPLANA CATALOGUE.

DIE KOMBINATION BEINHÄLTET KOMPONENTEN DES VALPLANA-KATALOGES.

LE CHOIX EST D'INSÉRER DES ÉLÉMENTS DISPONIBLES DANS LE CATALOGUE VALPLANA.

КОМПОЗИЦИЯ ПРЕДУСМАТРИВАЕТ ИСПОЛЬЗОВАНИЕ КОМПОНЕНТОВ ИЗ КАТАЛОГА VALPLANA.



Tutto è rigorosamente in legno.  
 Everything is rigorously made of wood.  
 Alles ist vollkommen aus Holz gefertigt.  
 Rigoureusement tout en bois.  
 Все элементы сделаны из дерева.



Lavabi dedicati per la  
 collezione **RACCONTI**.

Basins exclusive to the  
**RACCONTI** collection.

Waschbecken der  
 Kollektion **RACCONTI**.

Lavabos spécialement  
 conçus pour la collection  
**RACCONTI**.

Раковины специально  
 предназначены для  
 коллекции **RACCONTI**.







RACCONTI

Bathroom collection

Toilette trucco in linea con l'ambiente che si vuole realizzare.

Finishes and details in line with the atmosphere you want to create.

Linienführung im Einklang mit der zu gestaltenden Umgebung.

Toilette coordonnée avec l'ameublement que l'on veut réalisé.

Туалетные принадлежности в соответствии с обстановкой.



166 167





Informazioni tecniche / Technical information / Technische Informationen /  
Informations techniques / Техническая информация

## VIA VENETO

	<b>01.01 VIA VENETO</b>	_Pag. 10
<b>Basi / Base units / Grundelemente / Bases / базовые модули</b>	L 140cm x P 50cm x H 55cm	Struttura: canvas / Rivestimento: bronzo nuvolato / Frontali: Manopesca grigio scuro
<b>Piano / Top / Fläche / Plan / Столешница</b>	L 140cm x P 51,5cm x Sp 12cm	BOX Malta Cementizia Ecologica creta
<b>Pensili / Wall units / Hängeschränke / Éléments hauts suspendus / Подвесные Модули</b>	L 30cm x P 21,5cm x H 76,8cm	Struttura: canvas / Rivestimento: bronzo nuvolato / Frontali: Spatolato Veneziano kashmir
<b>Lavabo / Washbasin / Waschbecken / Lavabo / Раковина</b>	L 58cm x P 35cm x H 3cm	MOVADO incasso bianco
<b>Specchiera / Mirror / Spiegel / Miroir / Зеркало</b>	L 140cm x P 19cm x H 64cm	VIA VENETO bronzo nuvolato

	<b>01.02 VIA VENETO</b>	_Pag. 14
<b>Basi / Base units / Grundelemente / Bases / базовые модули</b>	L 140cm x P 50cm x H 55cm	Struttura: canvas / Rivestimento: verde scavo / Frontali: Manopesca avio
<b>Piano / Top / Fläche / Plan / Столешница</b>	L 140cm x P 46cm x Sp 12cm	BOX Bricole
<b>Pensili / Wall units / Hängeschränke / Éléments hauts suspendus / Подвесные Модули</b>	L 30cm x P 21,5cm x H 76,8cm	Struttura: canvas / Rivestimento: verde scavo / Frontali: Spatolato Veneziano grigio nebbia
<b>Lavabo / Washbasin / Waschbecken / Lavabo / Раковина</b>	L 60cm x P 40cm x H 14cm	SLIM semincasso bianco
<b>Specchiera / Mirror / Spiegel / Miroir / Зеркало</b>	L 140cm x P 19cm x H 64cm	VIA VENETO verde scavo

	<b>01.03 VIA VENETO</b>	_Pag. 18
<b>Basi / Base units / Grundelemente / Bases / базовые модули</b>	L 140cm x P 50cm x H 55cm	Struttura: canvas / Rivestimento: canna di fucile / Frontali: Manopesca giallo erice
<b>Piano / Top / Fläche / Plan / Столешница</b>	L 140cm x P 50cm x Sp 6cm	BOX Bricole
<b>Lavabo / Washbasin / Waschbecken / Lavabo / Раковина</b>	L 65cm x P 46cm x H 18cm	DIVA appoggio nero
<b>Specchiera / Mirror / Spiegel / Miroir / Зеркало</b>	L 140cm x P 19cm x H 64cm L 35cm x H 144cm	VIA VENETO canna di fucile VIA VENETO

	<b>01.04 VIA VENETO</b>	_Pag. 20
<b>Basi / Base units / Grundelemente / Bases / базовые модули</b>	L 140cm x P 50cm x H 42,4cm	Struttura: canvas / Rivestimento: bronzo nuvolato / Frontali: Spatolato Veneziano kashmir
<b>Piano / Top / Fläche / Plan / Столешница</b>	L 210cm x P 50cm x Sp 6cm	BOX Bricole
<b>Pensili / Wall units / Hängeschränke / Éléments hauts suspendus / Подвесные Модули</b>	L 30cm x P 21,5cm x H 115,2cm L 70cm x P 19,5cm x H 64cm	Struttura: canvas / Frontali: Spatolato Veneziano kashmir, Manopesca kashmir
<b>Lavabo / Washbasin / Waschbecken / Lavabo / Раковина</b>	Ø 36cm x H 3cm	SKIN semincasso bianco
<b>Specchiera / Mirror / Spiegel / Miroir / Зеркало</b>	L 140cm x P 19cm x H 64cm	VIA VENETO bronzo nuvolato

	<b>01.05 VIA VENETO</b>	_Pag. 24
<b>Basi / Base units / Grundelemente / Bases / базовые модули</b>	L 175cm x P 50cm x H 55cm	Struttura: canvas / Frontali: Manopesca grigio scuro
<b>Piano / Top / Fläche / Plan / Столешница</b>	L 140cm x P 51,5cm x Sp 12cm	BOX Malta Cementizia Ecologica creta
<b>Pensili / Wall units / Hängeschränke / Éléments hauts suspendus / Подвесные Модули</b>	L 30cm x P 21,5cm x H 115,2cm	Struttura: canvas / Frontali: Spatolato Veneziano grigio nebbia
<b>Lavabo / Washbasin / Waschbecken / Lavabo / Раковина</b>	L 65cm x P 43cm x H 4cm	DIVA SLIM incasso bianco
<b>Specchiera / Mirror / Spiegel / Miroir / Зеркало</b>	L 140cm x P 19cm x H 64cm	VIA VENETO verde scavo

	<b>01.06 VIA VENETO</b>	_Pag. 28
<b>Basi / Base units / Grundelemente / Bases / базовые модули</b>	L 140cm x P 50cm x H 42,4cm	Struttura: canvas / Rivestimento: canna di fucile / Frontali: Manopesca avio
<b>Piano / Top / Fläche / Plan / Столешница</b>	L 210cm x P 51,5cm x Sp 12cm	BOX Malta Cementizia Ecologica piombo
<b>Pensili / Wall units / Hängeschränke / Éléments hauts suspendus / Подвесные Модули</b>	L 30cm x P 21,5cm x H 115,2cm L 70cm x P 19,5cm x H 64cm	Struttura: canvas / Rivestimento: canna di fucile / Frontali: Manopesca avio
<b>Lavabo / Washbasin / Waschbecken / Lavabo / Раковина</b>	L 48cm x P 48cm x H 12,5cm L 50cm x P 35cm x H 5cm	SLIM appoggio bianco PLETTRO incasso bianco (alternativa)
<b>Specchiera / Mirror / Spiegel / Miroir / Зеркало</b>	L 140cm x P 19cm x H 64cm	VIA VENETO canna di fucile

	<b>01.07 VIA VENETO</b>	_Pag. 32
<b>Basi / Base units / Grundelemente / Bases / базовые модули</b>	L 175cm x P 50cm x H 55cm	Struttura: canvas / Frontali: Manopesca avio
<b>Piano / Top / Fläche / Plan / Столешница</b>	L 140cm x P 51,5cm x Sp 14cm	BOX Gres Porcellanato oxido oil
<b>Pensili / Wall units / Hängeschränke / Éléments hauts suspendus / Подвесные Модули</b>	L 35cm x P 21,5cm x H 115,2cm	Struttura: canvas / Frontali: Manopesca avio
<b>Lavabo / Washbasin / Waschbecken / Lavabo / Раковина</b>	L 60cm x P 35cm	TECNORIL ovale sottopiano bianco
<b>Specchiera / Mirror / Spiegel / Miroir / Зеркало</b>	L 140cm x P 19cm x H 64cm	VIA VENETO canna di fucile

	<b>01.08 VIA VENETO</b>	_Pag. 38
<b>Basi / Base units / Grundelemente / Bases / базовые модули</b>	L 175cm x P 50cm x H 55cm	Struttura: canvas / Rivestimento: canna di fucile / Frontali: Spatolato Veneziano ossido
<b>Piano / Top / Fläche / Plan / Столешница</b>	L 140cm x P 51,5cm x Sp 14cm	BOX Gres Porcellanato oxido oil con vasca integrata
<b>Pensili / Wall units / Hängeschränke / Éléments hauts suspendus / Подвесные Модули</b>	L 35cm x P 21,5cm x H 115,2cm	Struttura: canvas / Rivestimento: canna di fucile / Frontali: Manopesca avio
<b>Lavabo / Washbasin / Waschbecken / Lavabo / Раковина</b>	-	Integrato
<b>Specchiera / Mirror / Spiegel / Miroir / Зеркало</b>	L 140cm x P 19cm x H 64cm	VIA VENETO canna di fucile
<b>Piatto doccia / Shower Tray / Duschwanne / Receveur de douche / тарелка душа</b>	L 80cm x P 100cm	Gres Porcellanato Oxido Oil

	<b>01.09 VIA VENETO</b>	_Pag. 44
<b>Basi / Base units / Grundelemente / Bases / базовые модули</b>	L 140cm x P 50cm x H 42,4cm	Struttura: canvas / Rivestimento: verde scavo / Frontali: Manopesca bianco luna
<b>Piano / Top / Fläche / Plan / Столешница</b>	L 140cm x P 51,5cm x Sp 12cm	TECNORIL bianco con vasca integrata
<b>Pensili / Wall units / Hängeschränke / Éléments hauts suspendus / Подвесные Модули</b>	L 30cm x P 21,5cm x H 76,8cm	Pensile specchio - Struttura: canvas / Rivestimento: verde scavo
<b>Lavabo / Washbasin / Waschbecken / Lavabo / Раковина</b>	-	Integrato
<b>Specchiera / Mirror / Spiegel / Miroir / Зеркало</b>	L 140cm x P 19cm x H 64cm	VIA VENETO verde scavo

	<b>01.10 VIA VENETO</b>	_Pag. 50
<b>Basi / Base units / Grundelemente / Bases / базовые модули</b>	L 140cm x P 50cm x H 42,4cm	Struttura: canvas / Rivestimento: canna di fucile / Frontali: Manopesca bianco luna
<b>Piano / Top / Fläche / Plan / Столешница</b>	L 180cm x P 51,5cm x Sp 12cm	BOX Pietra Composita
<b>Pensili / Wall units / Hängeschränke / Éléments hauts suspendus / Подвесные Модули</b>	L 30cm x P 21,5cm x H 76,8cm	Struttura: canvas / Rivestimento: canna di fucile / Frontali: Manopesca bianco luna
<b>Lavabo / Washbasin / Waschbecken / Lavabo / Раковина</b>	-	Integrato
<b>Specchiera / Mirror / Spiegel / Miroir / Зеркало</b>	L 140cm x P 19cm x H 64cm	VIA VENETO canna di fucile

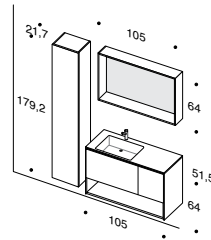

**02.01 SPA**

\_Pag. 56

**Basi / Base units / Grundelemente / Bases / базовые модули**  
**Piano / Top / Fläche / Plan / Столешница**  
**Pensili / Wall units / Hängeschränke / Éléments hauts suspendus / Подвесные Модули**  
**Lavabo / Washbasin / Waschbecken / Lavabo / Раковина**  
**Specchiera / Mirror / Spiegel / Miroir / Зеркало**

L 105cm x P 51,5cm x H 64cm  
 L 105cm x P 51,5cm x Sp 1,4cm  
 L 35cm x P 21,7cm x H 179,2cm  
 Fenix rosa colorado  
 Gres Porcellanato grey  
 Fenix rosa colorado  
 -  
 Integrato  
 FENIX

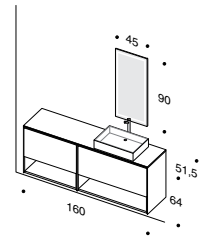
**02.02 SPA**

\_Pag. 60

**Basi / Base units / Grundelemente / Bases / базовые модули**  
**Piano / Top / Fläche / Plan / Столешница**  
**Lavabo / Washbasin / Waschbecken / Lavabo / Раковина**  
**Specchiera / Mirror / Spiegel / Miroir / Зеркало**

L 160cm x P 51,5cm x H 64cm  
 L 160cm x P 51,5cm x Sp 1,2cm  
 L 60cm x P 40cm x H 10cm  
 L 45cm x H 90cm  
 Fenix bianco Alaska  
 Tecnoril bianco  
 GAUDI Malta Cementizia Ecologica  
 LOBO

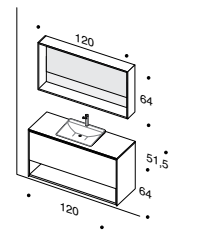
**02.03 SPA**

\_Pag. 64

**Basi / Base units / Grundelemente / Bases / базовые модули**  
**Piano / Top / Fläche / Plan / Столешница**  
**Lavabo / Washbasin / Waschbecken / Lavabo / Раковина**  
**Specchiera / Mirror / Spiegel / Miroir / Зеркало**

L 120cm x P 51,5cm x H 64cm  
 L 120cm x P 51,5cm x Sp 1,2cm  
 -  
 L 120cm x P 14cm x H 64cm  
 Fenix nero ingo  
 Geacri grigio grafite  
 Integrato  
 FENIX

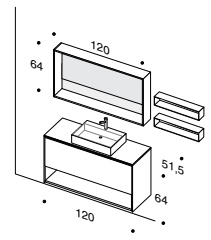
**02.04 SPA**

\_Pag. 67

**Basi / Base units / Grundelemente / Bases / базовые модули**  
**Piano / Top / Fläche / Plan / Столешница**  
**Pensili / Wall units / Hängeschränke / Éléments hauts suspendus / Подвесные Модули**  
**Lavabo / Washbasin / Waschbecken / Lavabo / Раковина**  
**Specchiera / Mirror / Spiegel / Miroir / Зеркало**

L 120cm x P 51,5cm x H 64cm  
 L 120cm x P 51,5cm x Sp 1,2cm  
 L 60cm x P 13cm x H 12cm  
 L 65cm x P 48cm x H 13,5cm  
 L 50cm x P 48cm x H 13,5cm  
 L 120cm x P 14cm x H 64cm  
 Fenix rosa colorado  
 Tecnoril bianco  
 TIME - Metallo: bianco / Schienale Sp.2,2cm: bianco  
 MATISSE (pag.67)  
 MATISSE (pag.68)  
 FENIX

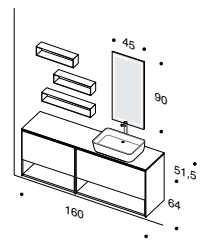
**02.05 SPA**

\_Pag. 70

**Basi / Base units / Grundelemente / Bases / базовые модули**  
**Piano / Top / Fläche / Plan / Столешница**  
**Pensili / Wall units / Hängeschränke / Éléments hauts suspendus / Подвесные Модули**  
**Lavabo / Washbasin / Waschbecken / Lavabo / Раковина**  
**Specchiera / Mirror / Spiegel / Miroir / Зеркало**

L 160cm x P 51,5cm x H 64cm  
 L 160cm x P 51,5cm x Sp 1cm  
 L 60/90cm x P 13cm x H 12cm  
 L 65cm x P 42cm x H 12,5cm  
 L 45cm x H 90cm  
 Fenix bianco Alaska  
 Cristallo Extralight blu oceano  
 TIME - Metallo: bianco / Schienale Sp.2,2cm: blu  
 Capri  
 GHOST  
 LOBO

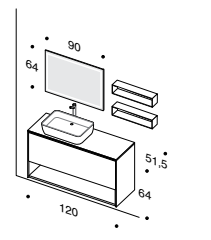
**02.06 SPA**

\_Pag. 72

**Basi / Base units / Grundelemente / Bases / базовые модули**  
**Piano / Top / Fläche / Plan / Столешница**  
**Pensili / Wall units / Hängeschränke / Éléments hauts suspendus / Подвесные Модули**  
**Lavabo / Washbasin / Waschbecken / Lavabo / Раковина**  
**Specchiera / Mirror / Spiegel / Miroir / Зеркало**

L 120cm x P 51,5cm x H 64cm  
 L 120cm x P 51,5cm x Sp 1,2cm  
 L 70cm x P 13cm x H 12cm  
 L 65cm x P 42cm x H 12,5cm  
 L 90cm x H 64cm  
 Fenix rosa colorado  
 Fenix  
 TIME - Metallo: bianco / Schienale Sp.2,2cm: bianco  
 GHOST  
 LOBO

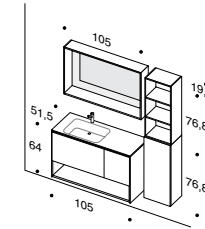
**02.07 SPA**

\_Pag. 74

**Basi / Base units / Grundelemente / Bases / базовые модули**  
**Piano / Top / Fläche / Plan / Столешница**  
**Pensili / Wall units / Hängeschränke / Éléments hauts suspendus / Подвесные Модули**  
**Lavabo / Washbasin / Waschbecken / Lavabo / Раковина**  
**Specchiera / Mirror / Spiegel / Miroir / Зеркало**

L 105cm x P 51,5cm x H 64cm  
 L 105cm x P 51,5cm x Sp 1cm  
 L 35cm x P 19,5cm x H 153,6cm  
 -  
 L 105cm x P 14cm x H 64cm  
 Fenix nero ingo  
 Cristallo Extralight sabbia  
 Fenix nero ingo / Laccato opaco sabbia  
 Integrato  
 FENIX

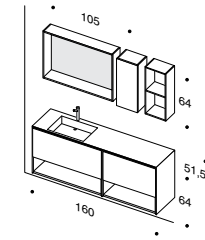
**02.08 SPA**

\_Pag. 78

**Basi / Base units / Grundelemente / Bases / базовые модули**  
**Piano / Top / Fläche / Plan / Столешница**  
**Pensili / Wall units / Hängeschränke / Éléments hauts suspendus / Подвесные Модули**  
**Lavabo / Washbasin / Waschbecken / Lavabo / Раковина**  
**Specchiera / Mirror / Spiegel / Miroir / Зеркало**

L 160cm x P 51,5cm x H 64cm  
 L 160cm x P 51,5cm x Sp 1,2cm  
 L 26,2cm x P 21,5cm x H 64cm  
 -  
 L 105cm x P 14cm x H 64cm  
 Fenix rosa colorado  
 Malta Cementizia Ecologica cemento  
 Fenix rosa colorado  
 Integrato  
 FENIX

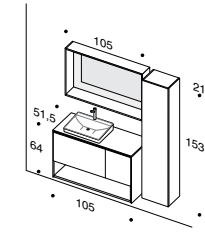
**02.09 SPA**

\_Pag. 80

**Basi / Base units / Grundelemente / Bases / базовые модули**  
**Piano / Top / Fläche / Plan / Столешница**  
**Pensili / Wall units / Hängeschränke / Éléments hauts suspendus / Подвесные Модули**  
**Lavabo / Washbasin / Waschbecken / Lavabo / Раковина**  
**Specchiera / Mirror / Spiegel / Miroir / Зеркало**

L 105cm x P 51,5cm x H 64cm  
 L 105cm x P 51,5cm x Sp 1,4cm  
 L 35cm x P 21,7cm x H 153,6cm  
 L 40,5cm x P 59,4cm  
 L 105cm x P 14cm x H 64cm  
 Fenix rosa colorado  
 Gres Porcellanato Basalt  
 Fenix rosa colorado  
 RUBENS Geacril bianco  
 FENIX

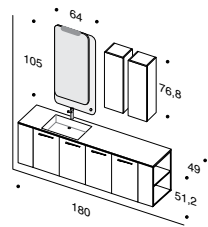
**03.01 SPOT**

Basi / Base units / Grundelemente / Bases / базовые модули  
 Piano / Top / Fläche / Plan / Столешница  
 Pensili / Wall units / Hängeschränke / Éléments hauts suspendus /  
 Подвесные Модули  
 Lavabo / Washbasin / Waschbecken / Lavabo / Раковина  
 Specchiera / Mirror / Spiegel / Miroir / Зеркало  
 Maniglia / Handle / Griff / Poignée / Ручка

L 180cm x P 49cm x H 51,2cm  
 L 180cm x P 49cm x Sp 1,2cm  
 L 26,2cm x P 21,5cm x H 76,8cm

\_Pag. 86

Laccato opaco verde laguna / Particolare: canvas  
 Ardesia ghiaia  
 Laccato opaco verde laguna  
 Integrato  
 GALAXY  
 RAKI

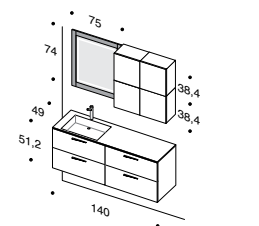
**03.02 SPOT**

Basi / Base units / Grundelemente / Bases / базовые модули  
 Piano / Top / Fläche / Plan / Столешница  
 Pensili / Wall units / Hängeschränke / Éléments hauts suspendus /  
 Подвесные Модули  
 Lavabo / Washbasin / Waschbecken / Lavabo / Раковина  
 Specchiera / Mirror / Spiegel / Miroir / Зеркало  
 Maniglia / Handle / Griff / Poignée / Ручка

L 140cm x P 49cm x H 51,2cm  
 L 140cm x P 49cm x Sp 1cm  
 L 76,8cm x P 21,5cm x H 76,8cm

\_Pag. 88

Laccato lucido sabbia  
 Malta cementizia ecologica grigio chiaro  
 Laccato lucido fango  
 Integrato  
 KOS con massello  
 RAKI

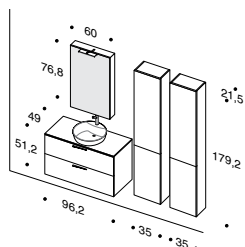
**03.03 SPOT**

Basi / Base units / Grundelemente / Bases / базовые модули  
 Piano / Top / Fläche / Plan / Столешница  
 Pensili / Wall units / Hängeschränke / Éléments hauts suspendus /  
 Подвесные Модули  
 Lavabo / Washbasin / Waschbecken / Lavabo / Раковина  
 Specchiera / Mirror / Spiegel / Miroir / Зеркало  
 Maniglia / Handle / Griff / Poignée / Ручка

L 96,2cm x P 49cm x H 51,2cm  
 L 96,2cm x P 49cm x Sp 1,2cm  
 L 35cm x P 21,5cm x H 179,2cm

\_Pag. 90

Laccato lucido blu oceano  
 Ardesia perla  
 Laccato lucido blu oceano  
 Ø 44,6cm x H 12cm  
 L 60cm x P 16cm x H 76,8cm  
 -  
 SHAPE  
 DADO specchio contenitore  
 RAKI

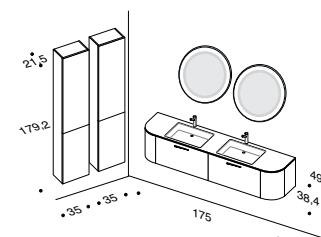
**03.04 SPOT**

Basi / Base units / Grundelemente / Bases / базовые модули  
 Piano / Top / Fläche / Plan / Столешница  
 Pensili / Wall units / Hängeschränke / Éléments hauts suspendus /  
 Подвесные Модули  
 Lavabo / Washbasin / Waschbecken / Lavabo / Раковина  
 Specchiera / Mirror / Spiegel / Miroir / Зеркало  
 Maniglia / Handle / Griff / Poignée / Ручка

L 175cm x P 49cm x H 38,4cm  
 L 175cm x P 49cm x Sp 1cm  
 L 35cm x P 21,5cm x H 179,2cm

\_Pag. 92

Laccato lucido neve  
 Cristallo extralight fango  
 Laccato lucido neve  
 integrato  
 POLARIS retroilluminata LED  
 RAKI

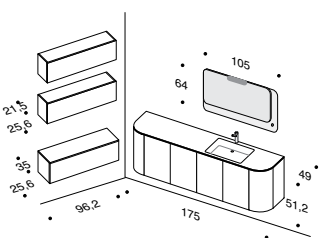
**03.05 SPOT**

Basi / Base units / Grundelemente / Bases / базовые модули  
 Piano / Top / Fläche / Plan / Столешница  
 Pensili / Wall units / Hängeschränke / Éléments hauts suspendus /  
 Подвесные Модули  
 Lavabo / Washbasin / Waschbecken / Lavabo / Раковина  
 Specchiera / Mirror / Spiegel / Miroir / Зеркало

L 175cm x P 49cm x H 51,2cm  
 L 175cm x P 49cm x Sp 1,2cm  
 L 96,2cm x P 21,5cm x H 25,6cm  
 L 96,2cm x P 35cm x H 25,6cm  
 -  
 L 105cm x H 64cm

\_Pag. 94

Laccato opaco azzurro cielo  
 Deimos polvere  
 Laccato opaco azzurro cielo  
 Laccato opaco azzurro cielo  
 integrato  
 GALAXY

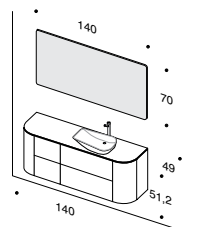
**03.06 SPOT**

Basi / Base units / Grundelemente / Bases / базовые модули  
 Piano / Top / Fläche / Plan / Столешница  
 Lavabo / Washbasin / Waschbecken / Lavabo / Раковина  
 Specchiera / Mirror / Spiegel / Miroir / Зеркало  
 Maniglia / Handle / Griff / Poignée / Ручка

L 140cm x P 49cm x H 51,2cm  
 L 140cm x P 49cm x Sp 1,2cm  
 L 65cm x P 36cm x H 12cm  
 L 140cm x H 70cm  
 -

\_Pag. 96

Laccato opaco madreperla  
 Deimos beige  
 TATY appoggio  
 QUADRA retroilluminata LED  
 RAKI

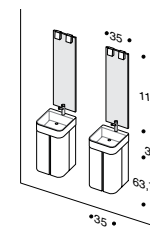
**04.01 ROMEO&GIULIETTA**

Basi / Base units / Grundelemente / Bases / базовые модули  
 Lavabo / Washbasin / Waschbecken / Lavabo / Раковина  
 Specchiera / Mirror / Spiegel / Miroir / Зеркало

L 35cm x P 35cm x H 63,7cm  
 -  
 L 35cm x H 115cm

\_Pag. 100

Laccato opaco glicine, laccato opaco azzurro cielo  
 Integrato  
 ARENA

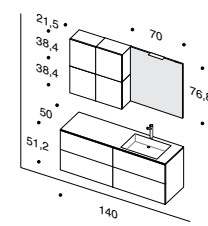
**05.01 GRAFFITI**

Basi / Base units / Grundelemente / Bases / базовые модули  
 Piano / Top / Fläche / Plan / Столешница  
 Pensili / Wall units / Hängeschränke / Éléments hauts suspendus /  
 Подвесные Модули  
 Lavabo / Washbasin / Waschbecken / Lavabo / Раковина  
 Specchiera / Mirror / Spiegel / Miroir / Зеркало

L 140cm x P 50cm x H 51,2cm  
 L 140cm x P 50cm x Sp 1,2cm  
 L 76,8cm x P 21,5cm x H 76,8cm

\_Pag. 108

-  
 L 70cm x H 76,8cm  
 CALLA  
 Tecnoril bianco  
 CALLA  
 integrato  
 MAGIC

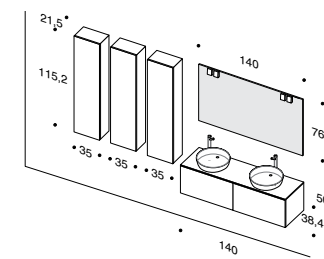
**05.02 GRAFFITI**

Basi / Base units / Grundelemente / Bases / базовые модули  
 Piano / Top / Fläche / Plan / Столешница  
 Pensili / Wall units / Hängeschränke / Éléments hauts suspendus /  
 Подвесные Модули  
 Lavabo / Washbasin / Waschbecken / Lavabo / Раковина  
 Specchiera / Mirror / Spiegel / Miroir / Зеркало

L 140cm x P 50cm x H 38,4cm  
 L 140cm x P 50cm x Sp 1,2cm  
 L 35cm x P 21,5cm x H 115,2cm

\_Pag. 112

L 42cm x P 42cm x H 12,5cm  
 -  
 L 140cm x H 76,8cm  
 TULIPANO  
 Tecnoril bianco, Ardesia cappuccino (alternativa)  
 TULIPANO  
 GHOST  
 Integrato (alternativa)  
 MAGIC

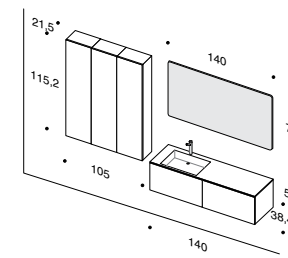
**05.03 GRAFFITI**

Basi / Base units / Grundelemente / Bases / базовые модули  
 Piano / Top / Fläche / Plan / Столешница  
 Pensili / Wall units / Hängeschränke / Éléments hauts suspendus /  
 Подвесные Модули  
 Lavabo / Washbasin / Waschbecken / Lavabo / Раковина  
 Specchiera / Mirror / Spiegel / Miroir / Зеркало

L 140cm x P 50cm x H 38,4cm  
 L 140cm x P 50cm x Sp 1,2cm  
 L 105cm x P 21,5cm x H 115,2cm

\_Pag. 116

-  
 L 140cm x H 70cm  
 FRANGIPANI  
 Tecnoril bianco  
 FRANGIPANI  
 integrato  
 QUADRA retroilluminata LED.

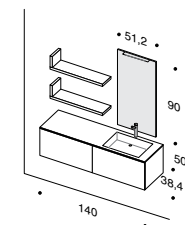
**05.04 GRAFFITI**

Basi / Base units / Grundelemente / Bases / базовые модули  
 Piano / Top / Fläche / Plan / Столешница  
 Lavabo / Washbasin / Waschbecken / Lavabo / Раковина  
 Specchiera / Mirror / Spiegel / Miroir / Зеркало

L 140cm x P 50cm x H 38,4cm  
 L 140cm x P 50cm x Sp 1,2cm  
 -  
 L 51,2cm x H 90cm

\_Pag. 118

ORCHIDEA  
 Tecnoril bianco  
 Integrato  
 MAGIC

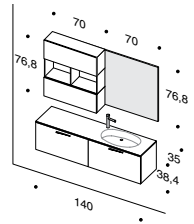

## TEMPO FAIR 2.0 / GOCCIE

**06.01 TEMPO FAIR 2.0**

Basi / Base units / Grundelemente / Bases / базовые модули

L 140cm x P 35cm x H 38,4cm

\_Pag. 124

Piano / Top / Fläche / Plan / Столешница

L 140cm x P 35cm x Sp 1cm

Pensili / Wall units / Hängeschränke / Éléments hauts suspendus / Подвесные Модули

L 70cm x P 21,5cm x H 76,8cm

Lavabo / Washbasin / Waschbecken / Lavabo / Раковина

-

Specchiera / Mirror / Spiegel / Miroir / Зеркало

L 70cm x H 76,8cm

Maniglia / Handle / Griff / Poignée / Ручка

-

Struttura: sabbia / Frontali: Legno spazzolato materico verde rame  
Cristallo Extralight bianco  
Struttura: sabbia / Frontali: Legno spazzolato materico verde rame / Particolare: laccato opaco blu oceano  
Integrato  
ECOLIGHT  
KYRA

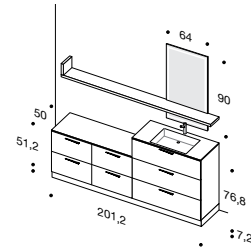
**06.02 TEMPO FAIR 2.0**

Basi / Base units / Grundelemente / Bases / базовые модули

L 201,2cm x P 50cm x H 84cm

\_Pag. 126

Piano / Top / Fläche / Plan / Столешница

L 201,2cm x P 50cm x Sp 1,2cm

Lavabo / Washbasin / Waschbecken / Lavabo / Раковина

-

Specchiera / Mirror / Spiegel / Miroir / Зеркало

L 64cm x H 90cm

Maniglia / Handle / Griff / Poignée / Ручка

-

Legno spazzolato materico bianco neve  
Tecnoril bianco  
Integrato  
LOBO retroilluminata LED  
KYRA

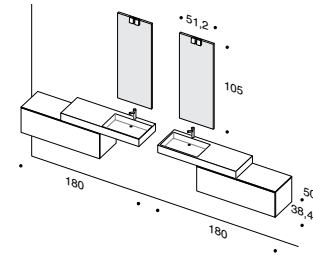
**07.04 GOCCIE**

Basi / Base units / Grundelemente / Bases / базовые модули

L 180cm x P 50cm x H 38,4cm

\_Pag. 138

Piano / Top / Fläche / Plan / Столешница

L 120cm x P 50cm x Sp 1,2cm

Lavabo / Washbasin / Waschbecken / Lavabo / Раковина

-

Specchiera / Mirror / Spiegel / Miroir / Зеркало

L 51,2cm x H 105cm

Legno laccato opaco blu oceano  
BOX Malta cementizia ecologica cemento  
Integrato  
MAGIC

**07.05 GOCCIE**

Basi / Base units / Grundelemente / Bases / базовые модули

L 120cm x P 53,5cm x H 51,2cm

\_Pag. 140

Piano / Top / Fläche / Plan / Столешница

L 120cm x P 53,5cm x Sp 1,2cm

Pensili / Wall units / Hängeschränke / Éléments hauts suspendus / Подвесные Модули

L 76,8cm x P 21,5cm x H 76,8cm

Lavabo / Washbasin / Waschbecken / Lavabo / Раковина

-

Specchiera / Mirror / Spiegel / Miroir / Зеркало

L 70cm x H 70cm

Legno laccato opaco madreperla  
Ardesia antracite  
Legno laccato opaco madreperla  
Integrato  
QUADRA retroilluminata LED

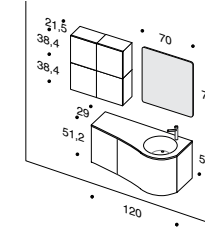
**07.06 GOCCIE**

Basi / Base units / Grundelemente / Bases / базовые модули

L 240cm x P 53,5cm x H 51,2cm

\_Pag. 142

Piano / Top / Fläche / Plan / Столешница

L 120cm x P 53,5cm x H 51,2cm

Lavabo / Washbasin / Waschbecken / Lavabo / Раковина

-

Specchiera / Mirror / Spiegel / Miroir / Зеркало

L 240cm x H 105cm

Legno laccato opaco fango  
Legno laccato opaco bianco (alternativa)  
Tecnoril (pag.143), Ardesia bianco (alternativa)  
Integrato  
MAGIC

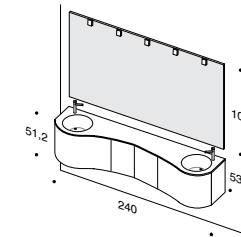
**07.07 GOCCIE**

Basi / Base units / Grundelemente / Bases / базовые модули

L 120cm x P 53,5cm x H 51,2cm

\_Pag. 145

Piano / Top / Fläche / Plan / Столешница

L 120cm x P 53,5cm x Sp 1,2cm

Lavabo / Washbasin / Waschbecken / Lavabo / Раковина

Ø 48cm x H 12cm

Specchiera / Mirror / Spiegel / Miroir / Зеркало

L 120cm x H 70cm

Tinta legno terra  
Tecnoril bianco  
COGNAC.  
UP&DOWN retroilluminata LED

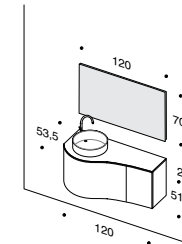
**07.01 GOCCIE**

Basi / Base units / Grundelemente / Bases / базовые модули

L 120cm x P 53,5cm x H 51,2cm

\_Pag. 130

Piano / Top / Fläche / Plan / Столешница

L 120cm x P 53,5cm x Sp 1,2cm

Lavabo / Washbasin / Waschbecken / Lavabo / Раковина

Ø 48cm x H 12cm

Specchiera / Mirror / Spiegel / Miroir / Зеркало

Ø 80cm

Tinta legno cenere  
Ardesia ghiaia  
COGNAC  
POLARIS retroilluminata LED

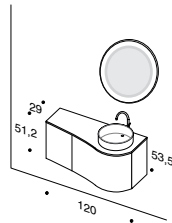
**07.02 GOCCIE**

Basi / Base units / Grundelemente / Bases / базовые модули

L 192,4cm x P 50cm x H 51,2cm

\_Pag. 132

Piano / Top / Fläche / Plan / Столешница

L 192,4cm x P 50cm x Sp 1,2cm

Pensili / Wall units / Hängeschränke / Éléments hauts suspendus / Подвесные Модули

L 96,2cm x P 21,5cm x H 76,8cm

Lavabo / Washbasin / Waschbecken / Lavabo / Раковина

-

Specchiera / Mirror / Spiegel / Miroir / Зеркало

L 90cm x H 76,8cm

Tinta legno sabbia  
Tecnoril bianco  
Tinta legno terra / Particolare: laccato opaco rosso pomodoro  
Integrato  
MAGIC

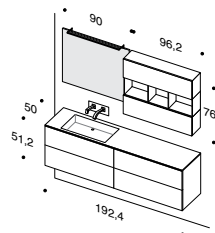
**07.03 GOCCIE**

Basi / Base units / Grundelemente / Bases / базовые модули

L 96,2cm x P 50cm x H 51,2cm

\_Pag. 136

Piano / Top / Fläche / Plan / Столешница

L 96,2cm x P 50cm x Sp 1,2cm

Lavabo / Washbasin / Waschbecken / Lavabo / Раковина

-

Specchiera / Mirror / Spiegel / Miroir / Зеркало

L 90cm x H 70cm

Tinta legno sabbia  
Tecnoril bianco  
Integrato  
UP&DOWN retroilluminata LED

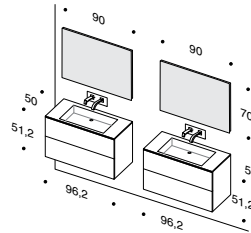

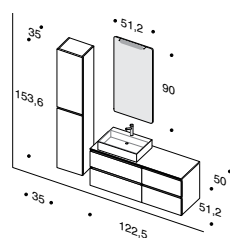

**08.01 VENUS**

\_Pag. 148

Basi / Base units / Grundelemente / Bases / базовые модули  
 Piano / Top / Fläche / Plan / Столешница  
 Pensili / Wall units / Hängeschränke / Éléments hauts suspendus /  
 Подвесные Модули  
 Lavabo / Washbasin / Waschbecken / Lavabo / Раковина  
 Specchiera / Mirror / Spiegel / Miroir / Зеркало

L 122,5cm x P 50cm x H 51,2cm  
 L 122,5cm x P 50cm x Sp 1,2cm  
 L 35cm x P 35cm x H 153,6cm

Tinta legno terra  
 Tecnoril bianco  
 Tinta legno terra

L 50,5cm x P 48cm x H 13cm  
 L 51,2cm x H 90cm

BOX50  
 NUDO con angoli stondati

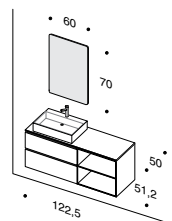

**08.02 VENUS**

\_Pag. 150

Basi / Base units / Grundelemente / Bases / базовые модули  
 Piano / Top / Fläche / Plan / Столешница  
 Lavabo / Washbasin / Waschbecken / Lavabo / Раковина  
 Specchiera / Mirror / Spiegel / Miroir / Зеркало

L 122,5cm x P 50cm x H 51,2cm  
 L 122,5cm x P 50cm x Sp 1,2cm  
 L 50,5cm x P 48cm x H 13cm  
 L 60cm x H 70cm

Tinta legno sabbia / Particolare: laccato opaco  
 giallo cromo  
 Tecnoril bianco  
 BOX50  
 QUADRA

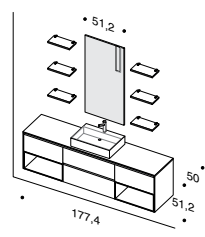

**08.03 VENUS**

\_Pag. 151

Basi / Base units / Grundelemente / Bases / базовые модули  
 Piano / Top / Fläche / Plan / Столешница  
 Lavabo / Washbasin / Waschbecken / Lavabo / Раковина  
 Specchiera / Mirror / Spiegel / Miroir / Зеркало

L 177,4cm x P 50cm x H 51,2cm  
 L 177,4cm x P 50cm x Sp 1,2cm  
 L 50,5cm x P 48cm x H 13cm  
 L 51,2cm x H 105cm

Tinta legno sabbia / Particolare: laccato opaco  
 bianco  
 Tecnoril bianco  
 BOX50  
 MAGIC

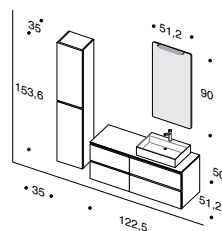

**08.04 VENUS**

\_Pag. 152

Basi / Base units / Grundelemente / Bases / базовые модули  
 Piano / Top / Fläche / Plan / Столешница  
 Pensili / Wall units / Hängeschränke / Éléments hauts suspendus /  
 Подвесные Модули  
 Lavabo / Washbasin / Waschbecken / Lavabo / Раковина  
 Specchiera / Mirror / Spiegel / Miroir / Зеркало

L 122,5cm x P 50cm x H 51,2cm  
 L 122,5cm x P 50cm x Sp 1,2cm  
 L 35cm x P 35cm x H 153,6cm

Tinta legno cenere  
 Tecnoril bianco  
 Tinta legno cenere

L 50,5cm x P 48cm x H 13cm  
 L 51,2cm x H 90cm

BOX50  
 NUDO con angoli stondati

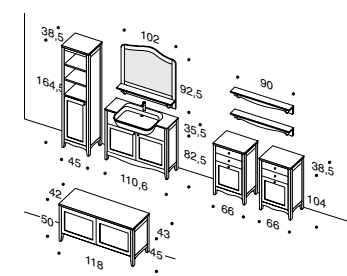

**09.01 RACCONTI**

\_Pag. 158

Basi / Base units / Grundelemente / Bases / базовые модули  
 Piano / Top / Fläche / Plan / Столешница  
 Panche / Benches / Sitzbanke / Bancs / Скамейка  
 Armadietti / Low cupboard / Niedriger Schrank / Rangement bas /  
 Шкаф низкий  
 Lavabo / Washbasin / Waschbecken / Lavabo / Раковина  
 Specchiera / Mirror / Spiegel / Miroir / Зеркало  
 Maniglia / Handle / Griff / Poignée / Ручка

L 110,6cm x P 35,5cm x H 82,5cm  
 L 110,6cm x P 35,5cm x Sp 2cm  
 L 118cm x P 43cm x H 50cm  
 L 45cm x P 38,5cm x H 164,5cm  
 L 66cm x P 38,5cm x H 104cm  
 L 59cm x P 48cm x H 18,5cm  
 L 102cm x H 92,5cm  
 -

Laccato semitrasparente bianco  
 Marmo bianco Carrara  
 Laccato semitrasparente bianco  
 Laccato semitrasparente bianco  
 Laccato semitrasparente glicine  
 EOLO incasso sopraipiano  
 RACCONTI  
 Pomolo TULIPANO

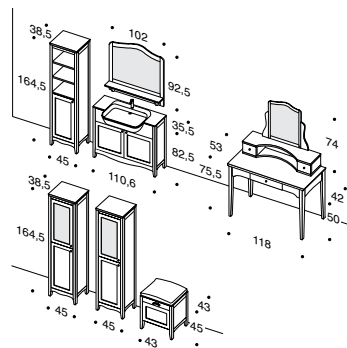

**09.02 RACCONTI**

\_Pag. 162

Basi / Base units / Grundelemente / Bases / базовые модули  
 Piano / Top / Fläche / Plan / Столешница  
 Toilettature trucco / Vanity unit / Frisiertisch / Mueble toilette /  
 Мебель для туалет  
 Panche / Benches / Sitzbanke / Bancs / Скамейка  
 Armadietti / Low cupboard / Niedriger Schrank / Rangement bas /  
 Шкаф низкий  
 Lavabo / Washbasin / Waschbecken / Lavabo / Раковина  
 Specchiera / Mirror / Spiegel / Miroir / Зеркало  
 Maniglia / Handle / Griff / Poignée / Ручка

L 110,6cm x P 35,5cm x H 82,5cm  
 L 110,6cm x P 35,5cm x Sp 2cm  
 L 118cm x P 53cm x H 149,5cm  
  
 L 43cm x P 43cm x H 45cm  
 L 45cm x P 38,5cm x H 164,5cm  
 L 45cm x P 38,5cm x H 164,5cm  
 L 66cm x P 49cm x H 18,5cm  
 L 102cm x H 92,5cm  
 -

Laccato semitrasparente rosa  
 Marmo bianco Carrara  
 Laccato semitrasparente rosa  
  
 Laccato semitrasparente bianco  
 Laccato semitrasparente bianco  
 laccato semitrasparente rosa  
 APOLLO semincasso  
 RACCONTI  
 Pomolo TULIPANO



Colori base / Standard colours / Grundfarben /  
Coloris de série / Базовые цвета

FRONTALI / FRONTS / FRONTEN / FAÇADES / ПЕРЕДНИЕ СТЕНКИ

Spatolato Veneziano / Polished Plaster / Venezianische Spachteltechnik / Plâtre Venitien / Венецианская фактурная отделка

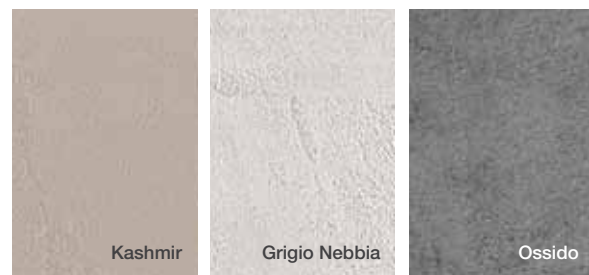

Manopescia / Peach Skin Effect / Stoff / Peau de pêche / Бархатистая поверхность

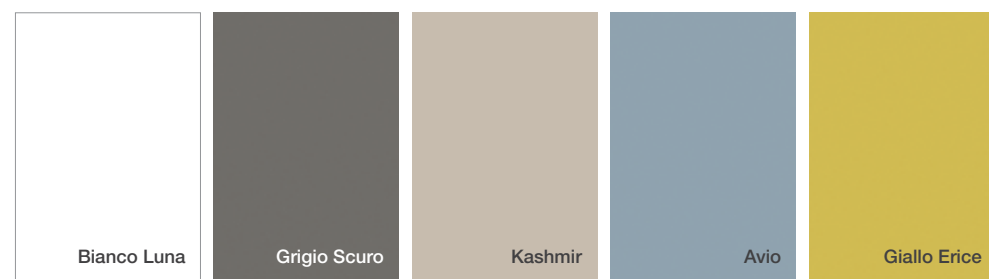

PIANI / TOPS / FLÄCHEN / PLANS / СТОЛЕШНИЦЫ

Malta Cementizia Ecologica / Ecological Cement-Based Mortar / Umweltfreundlicher Harzzement / Béton De Synthèse / Органическая цементная малята

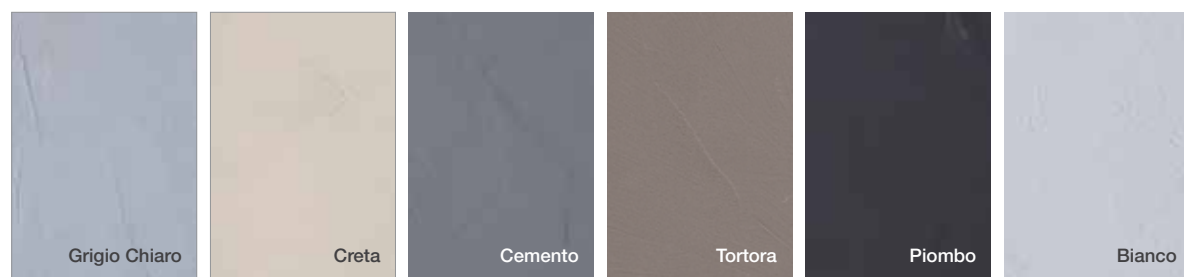

Gres / Gres / Stein / Grès / Керамогранит

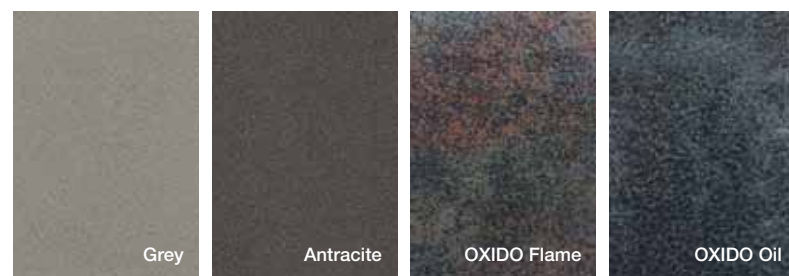

Geacril (finiture lucide)



Deimos (finiture opache)

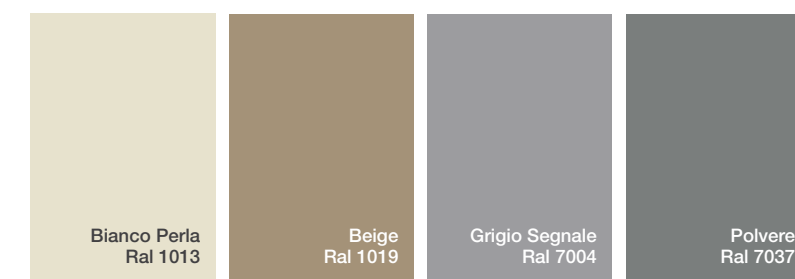

Tecnoril (finitura opaca)



Bricole



RIVESTIMENTO / COVERING / VERKLEIDUNG / REVÊTEMENT / ПОКРЫТИЕ

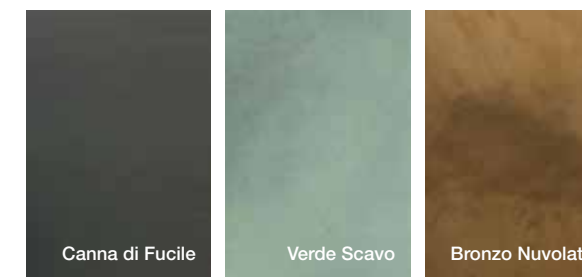

STRUTTURA / STRUCTURE / STRUKTUR / STRUCTURE / СТРУКТУРА





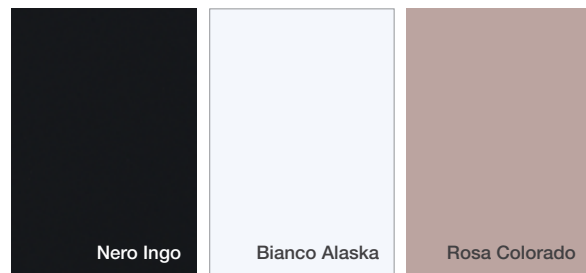

La finitura LACCATO LUCIDO è disponibile solo per il modello SPOT  
 The LACQUERED GLOSS finish is available only in the SPOT range.  
 Die Endbearbeitung HOCHGLANZ-LACKIERT ist nur für das Modell SPOT erhältlich.  
 La finition LAQUÉ BRILLANT est disponible seulement pour le modèle SPOT.  
 ГЛЯНЦЕВАЯ ОКРАСКА предлагается только для модели SPOT.



Tabella Laccati / Lacquered Chart / Lacktabelle / Nuancier Des Laques / Таблица окрашенных элементов

Grigio	Neve	Bianco	Crema	Madreperla	Salis	Fango	Cognac	Ruggine	Rosso bordeaux	Rosso anica	Mandarino	Giallo cromo
Camomilla	Giallo sole	Giallo limone	Verde prato	Verde laguna	Verde muschio	Azzurro	Blu capri	Blu oceano	Blu notte	Nero	Antracite	Blu avio
Melanzana	Viola	Lilla	Glicine	Alluminio	Sabbia	Pomodoro	Mango	Bambù	Nuvola	Iris		

## GRAFFITI

FRONTALI E STRUTTURA / FRONTS AND STRUCTURE / FRONTEN UND STRUKTUR / FAÇADES ET STRUCTURE / ПЕРЕДНИЕ ПАНЕЛИ И КОНСТРУКЦИЯ

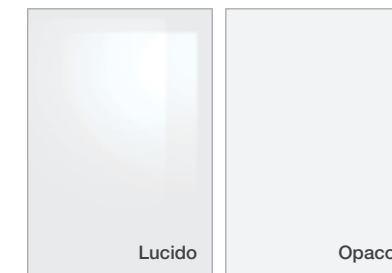

Calla



Tulipano rosa



Frangipane



Orchidea

## TEMPO FAIR 2.0

186 187

FRONTALI E STRUTTURA / FRONTS AND STRUCTURE / FRONTEN UND STRUKTUR / FAÇADES ET STRUCTURE / ПЕРЕДНИЕ ПАНЕЛИ И КОНСТРУКЦИЯ

Legno Spazzolato Materico / Brushed Wood / Gebürstetes Holz / Bois Matériau Brossé / Фактурное дерево





## GOCCIE

FRONTALI E STRUTTURA / FRONTS AND STRUCTURE / FRONTEN UND STRUKTUR / FAÇADES ET STRUCTURE / ПЕРЕДНИЕ ПАНЕЛИ И КОНСТРУКЦИЯ

Tinta legno / Wood Colour / Holzfarbe / Teinte bois / Цвет дерева

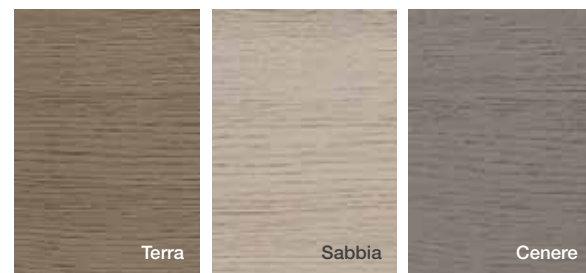

Legno laccato / Lacquered Wood / Lackiertes Holz / Bois laqué / Окрашенное дерево

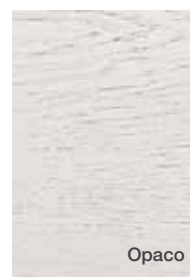

## VENUS

FRONTALI E STRUTTURA / FRONTS AND STRUCTURE / FRONTEN UND STRUKTUR / FAÇADES ET STRUCTURE / ПЕРЕДНИЕ ПАНЕЛИ И КОНСТРУКЦИЯ

Tinta legno / Wood Colour / Holzfarbe / Teinte bois / Цвет дерева



Tabella Laccati / Lacquered Chart / Lacktabelle / Nuancier Des Laques / Таблица окрашенных элементов

Grigio	Neve	Bianco	Crema	Madreperla	Salis	Fango	Cognac	Ruggine	Rosso bordeaux	Rosso anica	Mandarino	Giallo cromo
Camomilla	Giallo sole	Giallo limone	Verde prato	Verde laguna	Verde muschio	Azzurro	Blu capri	Blu oceano	Blu notte	Nero	Antracite	Blu avio
Melanzana	Viola	Lilla	Glicine	Alluminio	Sabbia	Pomodoro	Mango	Bambù	Nuvola	Iris		

# RACCONTI

FRONTALI E STRUTTURA / FRONTS AND STRUCTURE / FRONTEN UND STRUKTUR / FAÇADES ET STRUCTURE / ПЕРЕДНИЕ ПАНЕЛИ И КОНСТРУКЦИЯ

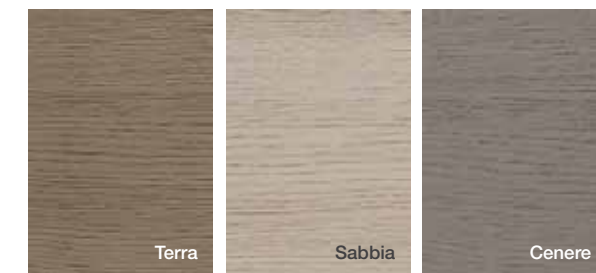
Laccato Semitrasparente / Semi-transparent Lacquered / Halbtransparent lackiert / Laqué semitransparent / Полупрозрачная окраска





**SPAGNOL**GROUP

**MOBIL S.p.A.**

Via Vidor, 1  
31010 Mosnigo di Moriago  
(Treviso) ITALY

Tel. +39 0438 89 11  
Fax +39 0438 89 00 82  
E-mail [arredobagno@spagnol.it](mailto:arredobagno@spagnol.it)

SPAGNOL.IT

012\IV\CAT\GENERALE-09-15 Rev. 0

Graphic Design: Elisa De Marchi ~ Colour Separation: Eurografica ~ Printed by: Grafiche Antiga

